



[www.verndlarsen.no](http://www.verndlarsen.no)

# Elektriske rullestoler

God komfort med  
ergonomiske løsninger



## Større frihet og selv- stendighet

- uansett om bruker er  
avhengig av hjelp eller  
klarer seg selv.

VELA tilbyr kompetent  
rådgivning og bistand  
med utprøving hos  
brukeren. Vi guider i å  
finne den rette stolen  
som dekker den enkelte  
brukers behov, så  
brukeren får best mulig  
løsning.

Vi har egne  
serviceteknikere og  
samarbeidspartnere  
over hele landet og  
kort responstid på  
service, reparasjoner og  
ombygging.

Les mere på  
[vermundlarsen.no](http://vermundlarsen.no)





# Stoler på avtale

VELA Sango RWD I B

Delavtale 13



Side 8

VELA Sango MWD I B

Delavtale 14



Side 10

VELA Sango RWD II B

Delavtale 15



Side 12

VELA Sango MWD II B

Delavtale 16



Side 14

VELA Sango FWD II B

Delavtale 17



Side 16

VELA Sango FWD III B f. bil

Delavtale 18



Side 18

VELA Sango XXL FWD II B

Delavtale 19



Side 20

VELA Sango Slimline MWD II A

Delavtale 26



Side 22

VELA Sango Slimline FWD II A

Delavtale 26



Side 24

## Les mer om:

El-rullestoler fra VELA

Side 4

Hva kan jeg velge?

Side 5

Understell på avtale

Side 26

Tilbehørsliste

Side 28



# El-rullestoler fra VELA

BRUKERENS BEHOV TILGODESES DA SETE OG RYGG HAR ERGONOMISK FORM OG SETEDYBDE, SETEBREDDDE OG RYGG KAN STILLES INN

BRUKEREN FÅR GOD STØTTE OG STABILITET DA HØYDE, VINKEL OG DYBDE PÅ ARMLENER KAN JUSTERES

STOLEN HAR STROPPEFESTER, OG ER FORBEREDT FOR DAHL DOCKING SYSTEM NÅR RULLESTOLEN SKAL MED I BIL



KJØRESTILLING KAN ENKELT TILPASSES DEN ENKELTE BRUKER MED BETJENINGSPANELET VED SIDEN AV JOYSTICK

BENSTØTTER KAN INNSTILLES I VINKEL, JUSTERES I LENGDE OG BREDDDE. GIR EN STABIL SITTESTILLING

45° SETETILT GIR BRUKEREN AVLASTNING VED HVILE I STOLEN

BRUKEREN HAR MULIGHET FOR HØY OG LAV SITTESTILLING MED 30 CM ELEKTRISK SETELØFT

VELA Sango-serien er for inne-/utebruk. Seteløsningen gir støtte, stabilitet og komfort ved brukerens hverdagsaktiviteter inne og ute. VELA Sango er enkel å kjøre med sin gode fjæring, fleksible understell og gode kjøreegenskaper.



### Frihet både ute og inne

Du får en kompakt elektrisk rullestol som er lett å manøvrere slik at du enkelt kommer deg rundt både inne og ute. De gode kjøreegenskapene gjør det enkelt og sikkert å kjøre på ulike underlag. Alle våre elektriske rullestoler er godkjente og klargjort til å fraktes i bil.



### Fleksibilitet og personlig tilpasning

En elektrisk rullestol fra VELA tilpasses deg og dine behov. Alle vår elektriske kjørestoler kan tilpasses både barn og voksne og stolen kan kombineres med et stort utvalg av tilbehør.



### Servicevennlig og enkel å tilpasse

Våre elektriske rullestoler er servicevennlige og enkle å tilpasse ved endrede behov.



### Hjelp til selvhjelp med elektriske funksjoner

Det er enkelt for brukeren å endre sittestilling gjennom dagen ettersom stolen har elektrisk ryggstøtte, tilt, høydeinnstilling, samt fotstøtter eller fotplate. Elektrisk tilt og høydeinnstilling er ideelt som hjelp til å komme seg opp av stolen, enten man klarer det på egenhånd eller trenger litt hjelp til å reise seg.



### Fantastisk sittekomfort

Når man velger en VELA-stol får man en av de beste sittesystemene på markedet. Dette betyr fantastisk støtte til hele kroppen, samt en optimal kjørekomfort både innendørs og utendørs.



### 45° ryggvinkel som tilbehør

Ryggvinkel med 45° vinkel finnes som tilbehør.



# Hva skal jeg velge?

## VELA Sango FWD på avtale

Delavtale 17  
Delavtale 18 (Bil)  
Delavtale 19 (XXL)  
Delavtale 26



Side 16, 18, 20 & 22

### Forhjulsdrift (FWD)

- ✓ Stolen har god fremkommelighet og klatrer godt over hindringer, spesielt siden drivhjulene er plassert foran.
- ✓ Krever liten plass for å snu, og har liten svingradius og svinger ut som om du hadde en ryggsekk på ryggen. Dette er en fordel innendørs og steder hvor det er trangt.
- ✓ Perfekt å bruke som sete i bil, hvor det ofte er liten plass.

## VELA Sango MWD på avtale

Delavtale 14  
Delavtale 16  
Delavtale 26



Side 10, 14 & 24

### Midthjulsdrift (MWD)

- ✓ Stolen krever minimalt med plass for å snu og har den minste svingradiusen av alle stolene.
- ✓ Stolen "dreier rundt seg selv" og stikker bare litt frem foran og bak, dette er en fordel innendørs og steder hvor det er trangt.
- ✓ Brukeren sitter over drivhjulene og ligger "midt i banen" ved svinging.

## VELA Sango RWD på avtale

Delavtale 13  
Delavtale 15



Side 8 & 12

### Bakhjulsdrift (RWD)

- ✓ Stolen er enkel å kjøre for førstegangsbrukere, da den svinger ut som om du hadde en ryggsekk på magen.
- ✓ Velegnet til lengre turer da stolen har optimal retningsstabilitet.
- ✓ Ekstra velegnet til ledsagerstyring\*

\* hvis man skal bruke ledsagerstyring, anbefaler vi en stol med bakhjulsdrift da ledsager kan kjøre stolen uten å være redd for at "bakparten" svinger ut.

#### Prøv vår stolguide

Svar på fem korte spørsmål og vi anbefaler den stolen som vi synes man bør ta utgangspunkt i.



[VL1935.dk/finnstol](http://VL1935.dk/finnstol)



## Når teknologi møter komfort

### Sittesystemer fra VELA

Komfort er svært viktig når man sitter mange timer i en elektrisk rullestol hver dag! Derfor er VELAs elektriske rullestoler utstyrt med et av de beste sittesystemene på markedet, som gir fremragende støtte til overkropp, sete, hode, armer, ben osv.



Vi har fire standardtyper av ryggputer. Se alle HMS art.nr og mål på side 30-32.



#### Contour

Ryggpute med horisontale stropper for justering av dybde og korsryggstøtte, og lett støttende konturer



#### Contour Dyp Vertikal

Ryggpute med vertikale elastiske stropper for økt dybde og mykhet samt støttende sidevanger. Kan være en fordel ved situasjoner hvor man ønsker en ryggpute som tillater at man "synker inn" i puten.



#### Contour Dyp (standard på VELA Sango)

Ryggpute med horisontale stropper for justering av dybde og korsryggstøtte, og støttende sidevanger. Fås også i versjonen Contour Dyp flex, uten avstivning i topp og bunn for ekstra fleksibel pute



#### Contour Extra Dyp

Ryggpute med horisontale stropper for justering av korsryggstøtte med ekstra dybde, støttende sidevanger. Fås også i en versjon med Extra Dyp Contour flex, uten avstivning i topp og bunn for ekstra fleksibel pute



Fast rygg

Stropper vertikal



Extra Dyp Contour

Contour

Stropper horisontal

VELAs sittesystemer gir optimal komfort under alle forhold. Sete- og ryggputer er svært enkle å justere/bytte hvis det er behov for en endring i sittebredde/-dybde eller et annet komfort-nivå. Se utvalget av seteputer og HMS art.nr. på side 28-30.

Hvis du skal ha et **komplett sete** tilbyr vi følgende:

- 
**Anatomic 1**  
 Flat setepute uten formning med skum for økt fleksibel mykhet/komfort for bedre bekken-/sittestilling.
- 
**Anatomic 2 (standard på VELA Sango)**  
 Anatomisk formet sete med lærføring og lett abduksjon for økt komfort og stabilitet.
- 
**Anatomic 2 Visko**  
 Anatomisk formet sete med lærføring og lett abduksjon for økt komfort og stabilitet, og med visko-elastisk skum i setekummen.

Har du en spesiell pute og må ha et **plansete** tilbyr vi følgende:

- 
**Plansete i tre og vinyl**  
 Tynt, lett polstret plansete som passer til alle typer trykkavlastende seteputer. Kan også fås i en variant med innebygget fjæret bunn i bakkant. Denne varianten anbefales til skumputer. Fastbunn anbefales til f.eks. luft- eller geléputer.
- 
**Plan setebunn i stål**  
 Tynn, plan setebunn som passer til alle typer trykkavlastende seteputer.

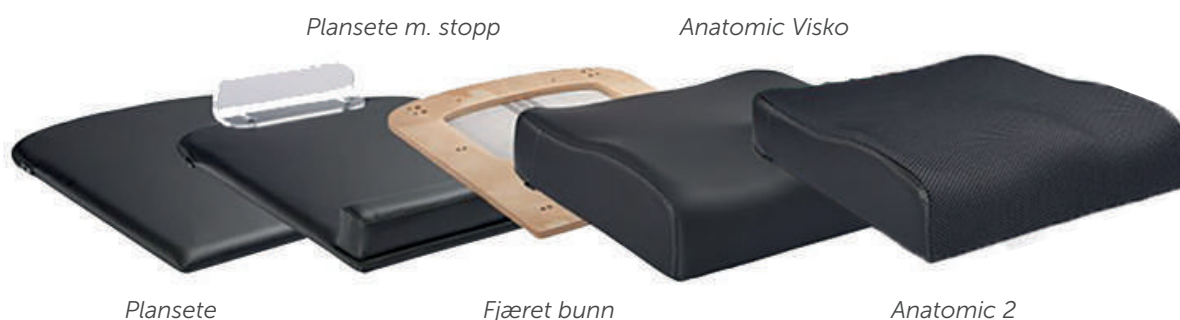

*Plansete m. stopp*

*Anatomic Visko*

*Plansete*

*Fjæret bunn*

*Anatomic 2*

VELA Sango RWD I B gir god fremkommelighet og er enkel å manøvrere ute og inne.

## HVORFOR VELGE DENNE STOL PÅ DELAVTALEN

- ✓ Kommer enkelt inn i bil, og med den lave sittehyden (fra 39 cm) er den egnet som sete i kjøretøy.
- ✓ Er enkel å manøvrere på trange steder og gir sikker og behagelig kjøring på forskjellige underlag med god retningsstabilitet.
- ✓ Med 45° elektrisk tilt kan brukeren enkelt variere sittestilling/hvilestilling.
- ✓ Brukere som sitter store deler av dagen får en god seteløsning med ergonomisk utforming. Ryggen har gode sidestøtter og seteputen gir god støtte og komfort.
- ✓ Enkel tilgang til batterier (uten bruk av verktøy) med bruker sittende i stolen.
- ✓ Optimal kjørestilling for ledsager med to-hånds ledsagerstyring (tilbehør).



Se produktvideo her



VL1935.dk/13rwd

|                                    |  |
|------------------------------------|--|
| Modell                             | VELA Sango RWD I B                               |
| HMS varenummer                     | 303702   |
| VELA varenummer                    | G983513  |
| Delavtale                          | 13   |
| Setetilt                           | Elektrisk (45°)                                  |
| Setepute                           | Anatomic 2, med sidevanger                       |
| Rygginnstilling                    | Manuel   |
| Ryggpute                           | Contour dyp, m/sidevanger, stropper horisontal   |
| Nakkestøtte                        | Høyde-, dybde- og breddeinnstilling              |
| Armlene                            | Oppfellbar & høyde-, dybde- og breddeinnstilling |
| Benstøtte                          | Sidehengt benstøtte, lengdeinnstilling           |
| Joystick                           | P&G LED (h/v utfellbar)                          |
| Setebredde min / standard / maks   | 42 cm / 46 cm / 54 cm                            |
| Setedybde min. / standard / maks.  | 42 cm / 50 cm / 56 cm                            |
| Setehøyde u/pute min. / maks.      | 39 cm / 69 cm                                    |
| Setehøyde m/pute min. / maks.      | 47 cm / 77 cm                                    |
| Ryggbredde                         | 42-54 cm   |
| Ryggbredde standard                | 46 cm  |
| Rygg høyde                         | 46-61 cm   |
| Rygg høyde standard                | 50 cm  |
| Ryggvinkling                       | Ja, manuell                                      |
| Benstøtte lengdeinnstilling        | Ja, innstillbar                                  |
| Antall hjul                        | 4  |
| Bakhjulsdrift                      | Ja   |
| Klaring over underlag (frihøyde)   | 7 cm   |
| Hinderhøyde maks                   | 6 cm   |
| Helningsgrad maks Dynamisk/Statisk | 6°/10°   |
| Totalbredde                        | 61 cm  |
| Totallengde                        | 106 cm   |
| Vekt inkl batteri                  | 155 kg   |
| Brukervekt maks                    | 160 kg   |
| Hastighet maks                     | 10 km/t  |
| Kjørelengde                        | ca 30 km   |



Lav under bordet eller som sete i bil



God setetilt



Mulighet for variasjon og god hvilestilling



### Ryggpute - hva skal jeg velge?

VELAs ryggputer gir optimal komfort under alle forhold. Se vårt utvalg.

Side 6



### Setepute - hva skal jeg velge?

Vi har fire standardtyper av seteputer. Se vårt utvalg.

Side 7

VELA Sango MWD I B er enkel å kjøre med drivhjul i midten. Stolen krever lite plass, har liten svingradius og er lett å manøvrere ute som inne.

## HVORFOR VELGE DENNE STOL PÅ DELAVTALEN

- ✓ Kommer enkelt inn i bil, og med den lave sitteøyden (fra 39 cm) er den egnet som sete i kjøretøy.
- ✓ Er enkel å manøvrere på trange steder og tar hinder på en behagelig og effektiv måte både inne og ute.
- ✓ Med 45° elektrisk tilt kan brukeren enkelt variere sittestilling/hvilestilling.
- ✓ Enkel tilgang til batterier (uten bruk av verktøy) med bruker sittende i stolen.
- ✓ Optimal kjørestilling for ledsager med to-hånds ledsagerstyring (tilbehør).



Se produktvideo her



VL1935.dk/14mwd

|                                    |  |
|------------------------------------|--|
| Modell                             | VELA Sango MWD I B   |
| HMS varenummer                     | 303700   |
| VELA varenummer                    | G983614  |
| Delavtale                          | 14   |
| Setetilt                           | Elektrisk (45°)  |
| Setepute                           | Anatomic 2, med sidevanger                                 |
| Rygginnstilling                    | Manuel   |
| Ryggpute                           | Contour dyp, m/sidevanger, stropper horisontal             |
| Nakkestøtte                        | Høyde-, dybde- og breddeinnstilling                        |
| Armlene                            | Oppfellbar & høyde-, dybde- og breddeinnstilling           |
| Benstøtte                          | Manuel sentermontert (0-60°), lengde- og vinkelinnstilling |
| Joystick                           | P&G LED (h/v utfellbar)                                    |
| Setebredde min / standard / maks   | 42 cm / 46 cm / 54 cm                                      |
| Setedybde min. / standard / maks.  | 42 cm / 50 cm / 56 cm                                      |
| Setehøyde u/pute min. / maks.      | 39 cm / 69 cm  |
| Setehøyde m/pute min. / maks.      | 47 cm / 77 cm  |
| Ryggbredde                         | 42-54 cm   |
| Ryggbredde standard                | 46 cm  |
| Rygg høyde                         | 46-61 cm   |
| Rygg høyde standard                | 50 cm  |
| Benstøtte lengdeinnstilling        | Ja, innstillbar  |
| Antall hjul                        | 6  |
| Senterdrift                        | Ja   |
| Klaring over underlag (frihøyde)   | 7 cm   |
| Hinderhøyde maks                   | 6 cm   |
| Helningsgrad maks Dynamisk/Statisk | 6°/10°   |
| Totalbredde                        | 61 cm  |
| Totallengde                        | 103 cm   |
| Vekt inkl batteri                  | 155 kg   |
| Brukervekt maks                    | 160 kg   |
| Hastighet maks                     | 10 km/t  |
| Kjørelengde                        | ca 30 km   |



Lav under bordet eller som sete i bil



God setetilt



Mulighet for variasjon og god hvilestilling



### Ryggpute - hva skal jeg velge?

VELAs ryggputer gir optimal komfort under alle forhold. Se vårt utvalg.

Side 6



### Setepute - hva skal jeg velge?

Vi har fire standardtyper av seteputer. Se vårt utvalg.

Side 7

VELA Sango RWD II B gir god fremkommelighet og er lett å manøvrere ute og inne. Stolens mange el-funksjoner gjør det enkelt å variere sittestillingen, lettere å reise seg og gir enkel og sikker kjøring.

## HVORFOR VELGE DENNE STOL PÅ DELAVTALEN

- ✓ Kommer enkelt inn i bil, og med den lave sitteøyden (fra 39 cm) er den egnet som sete i kjøretøy.
- ✓ Elektrisk justering av setetilt, seteløft, rygg og benstøtter bidrar til optimal kjøre- og sittestilling og sikrer gode muligheter for variasjon.
- ✓ Er enkel å manøvrere på lite plass og gir sikker og behagelig kjøring på ulike underlag med god retningsstabilitet.
- ✓ Tar hinder på en behagelig og effektiv måte både inne og ute.
- ✓ Enkel tilgang til batterier (uten bruk av verktøy) med bruker sittende i stolen.
- ✓ Optimal kjørestilling for ledsager med to-hånds ledsagerstyring (tilbehør).



Se produktvideo her



VL1935.dk/15rwd

|                                    |   |
|------------------------------------|---|
| Modell                             | VELA Sango RWD II B   |
| HMS varenummer                     | 303703  |
| VELA varenummer                    | G983515   |
| Delavtale                          | 15  |
| Seteløft                           | Elektrisk (30 cm)   |
| Setetilt                           | Elektrisk (45°)   |
| Setepute                           | Anatomic 2, med sidevanger  |
| Rygginnstilling                    | Elektrisk (30°)   |
| Ryggpute                           | Contour dyp, m/sidevanger, stropper horisontal                    |
| Nakkestøtte                        | Høyde-, dybde- og breddeinnstilling                               |
| Armlene                            | Oppfellbar & høyde-, dybde- og breddeinnstilling                  |
| Benstøtte                          | Elektrisk sidehengt (6-70°), lengde-, dybde- og vinkelinnstilling |
| Joystick                           | P&G R-Net LCD 2 (h/v utfellbar)                                   |
| Betjeningspanel ved joystick       | Alle elektriske innstillinger av sitteenhet og benstøtter         |
| Setebredde min / standard / maks   | 42 cm / 46 cm / 54 cm   |
| Setedybde min. / standard / maks.  | 42 cm / 50 cm / 56 cm   |
| Setehøyde u/pute min. / maks.      | 39 cm / 69 cm   |
| Setehøyde m/pute min. / maks.      | 47 cm / 77 cm   |
| Ryggbredde                         | 42-54 cm  |
| Ryggbredde standard                | 46 cm   |
| Rygg høyde                         | 46-61 cm  |
| Rygg høyde standard                | 50 cm   |
| Benstøtte lengdekompenserende      | Ja  |
| Benstøtte lengdeinnstilling        | Ja, innstillbar   |
| Antall hjul                        | 4   |
| Bakhjulsdrift                      | Ja  |
| Klaring over underlag (frihøyde)   | 7 cm  |
| Hinderhøyde maks                   | 6 cm  |
| Helningsgrad maks Dynamisk/Statisk | 6°/10°  |
| Totalbredde                        | 61 cm   |
| Totallengde                        | 106 cm  |
| Vekt inkl batteri                  | 155 kg  |
| Brukervekt maks                    | 160 kg  |
| Hastighet maks                     | 10 km/t   |
| Kjørelengde                        | ca 30 km  |



Lav under bordet eller som sete i bil



Høyt opp eller reise seg



Mulighet for variasjon og god hvilestilling



### Ryggpute - hva skal jeg velge?

VELAs ryggputer gir optimal komfort under alle forhold. Se vårt utvalg.

Side 6



### Setepute - hva skal jeg velge?

Vi har fire standardtyper av seteputer. Se vårt utvalg.

Side 7

VELA Sango MWD II B er enkel å kjøre med drivhjul i midten. Stolen krever lite plass, har liten svingradius og er lett å manøvrere ute som inne. Stolens mange el-funksjoner gjør det enkelt å variere sittestillingen, lettere å reise seg og gir enkel og sikker kjøring.

## HVORFOR VELGE DENNE STOL PÅ DELAVTALEN

- ✓ Kommer enkelt inn i bil, og med den lave sittehøyden (fra 39 cm) er den egnet som sete i kjøretøy.
- ✓ Er utstyrt med en to-delt, individuelt innstillbar sentermontert fotplate som kan legges flatt mot gulv.
- ✓ Er enkel å manøvrere på lite plass og tar hinder på en behagelig og effektiv måte både inne og ute.
- ✓ Elektrisk justering av setetilt, seteløft, rygg og benstøtter bidrar til optimal kjøre- og sittestilling og sikrer gode muligheter for variasjon.
- ✓ Har meget gode kjøreegenskaper og er lett å manøvrere.
- ✓ Enkel tilgang til batterier (uten bruk av verktøy) med bruker sittende i stolen.



Se produktvideo her



VL1935.dk/16mwd

|                                    |   |
|------------------------------------|---|
| Modell                             | VELA Sango MWD II B   |
| HMS varenummer                     | 303701  |
| VELA varenummer                    | G983616   |
| Delavtale                          | 16  |
| Seteløft                           | Elektrisk (30 cm)   |
| Setetilt                           | Elektrisk (45°)   |
| Setepute                           | Anatomic 2, med sidevanger  |
| Rygginnstilling                    | Elektrisk (30°)   |
| Ryggpute                           | Contour dyp, m/sidevanger, stropper horisontal                      |
| Nakkestøtte                        | Høyde-, dybde- og breddeinnstilling                                 |
| Armlene                            | Oppfellbar & høyde-, dybde- og breddeinnstilling                    |
| Benstøtte                          | Elektrisk sentermontert (60°), lengde-, dybde- og vinkelinnstilling |
| Joystick                           | P&G R-Net LCD 2 (h/v utfellbar)                                     |
| Betjeningspanel ved joystick       | Alle elektriske innstillinger av sitteenhet og benstøtter           |
| Setebredde min / standard / maks   | 42 cm / 46 cm / 54 cm   |
| Setedybde min. / standard / maks.  | 42 cm / 50 cm / 56 cm   |
| Setehøyde u/pute min. / maks.      | 39 cm / 69 cm   |
| Setehøyde m/pute min. / maks.      | 47 cm / 77 cm   |
| Ryggbredde                         | 42-54 cm  |
| Ryggbredde standard                | 46 cm   |
| Rygg høyde                         | 46-61 cm  |
| Rygg høyde standard                | 50 cm   |
| Benstøtte lengdekompenserende      | Ja  |
| Benstøtte lengdeinnstilling        | Ja, innstillbar   |
| Antall hjul                        | 6   |
| Midthjulsdrift                     | Ja  |
| Klaring over underlag (frihøyde)   | 7 cm  |
| Hinderhøyde maks                   | 6 cm  |
| Helningsgrad maks Dynamisk/Statisk | 6°/10°  |
| Totalbredde                        | 61 cm   |
| Totallengde                        | 103 cm  |
| Vekt inkl batteri                  | 159 kg  |
| Brukervekt maks                    | 160 kg  |
| Hastighet maks                     | 10 km/t   |
| Kjørelengde                        | ca 30 km  |



*Lav under bordet eller som sete i bil*



*Høyt opp eller reise seg*



*Mulighet for variasjon og god hvilestilling*



### Ryggpute - hva skal jeg velge?

VELAs ryggputer gir optimal komfort under alle forhold. Se vårt utvalg.

Side 6



### Setepute - hva skal jeg velge?

Vi har fire standardtyper av seteputer. Se vårt utvalg.

Side 7

VELA Sango FWD II B gir god fremkommelighet og er lett å manøvrere ute som inne. Stolens mange el-funksjoner gjør det enkelt å variere sittestillingen, lettere å reise seg og gir enkel og sikker kjøring.

## HVORFOR VELGE DENNE STOL PÅ DELAVTALEN

- ✓ Kommer enkelt inn i bil, og med den lave sittehøyden (fra 39 cm) er den egnet som sete i kjøretøy.
- ✓ Er utstyrt med en to-delt, individuelt innstillbar sentermontert fotplate som kan legges flatt mot gulv.
- ✓ Er enkel å manøvrere på lite plass og tar hinder på en behagelig og effektiv måte både inne og ute.
- ✓ Elektrisk justering av setetilt, seteløft, rygg og benstøtter bidrar til optimal kjøre- og sittestilling og sikrer gode muligheter for variasjon.
- ✓ Enkel og hurtig utskifting av sete og rygg (uten bruk av verktøy).
- ✓ Enkel tilgang til batterier (uten bruk av verktøy) med bruker sittende i stolen.



Se produktvideo her



[VL1935.dk/17fwd](https://www.vela.no/produkter/vela-sango-fwd-ii-b)

|                                    |   |
|------------------------------------|---|
| Modell                             | VELA Sango FWD II B   |
| HMS varenummer                     | 303698  |
| VELA varenummer                    | G983717   |
| Delavtale                          | 17  |
| Seteløft                           | Elektrisk (30 cm)   |
| Setetilt                           | Elektrisk (45°)   |
| Setepute                           | Anatomic 2, med sidevanger  |
| Rygginnstilling                    | Elektrisk (30°)   |
| Ryggpute                           | Contour dyp, m/sidevanger, stropper horisontal                      |
| Nakkestøtte                        | Høyde-, dybde- og breddeinnstilling                                 |
| Armlene                            | Oppfellbar & høyde-, dybde- og breddeinnstilling                    |
| Benstøtte                          | Elektrisk sentermontert (60°), lengde-, dybde- og vinkelinnstilling |
| Joystick                           | P&G R-Net LCD 2 (h/v utfellbar)                                     |
| Betjeningspanel ved joystick       | Alle elektriske innstillinger av sitteenhet og benstøtter           |
| Setebredde min / standard / maks   | 42 cm / 46 cm / 54 cm   |
| Setedybde min. / standard / maks.  | 42 cm / 50 cm / 56 cm   |
| Setehøyde u/pute min. / maks.      | 39 cm / 69 cm   |
| Setehøyde m/pute min. / maks.      | 47 cm / 77 cm   |
| Ryggbredde                         | 42-54 cm  |
| Ryggbredde standard                | 46 cm   |
| Rygg høyde                         | 46-61 cm  |
| Rygg høyde standard                | 50 cm   |
| Benstøtte lengdekompenenserende    | Ja  |
| Benstøtte lengdeinnstilling        | Ja, innstillbar   |
| Antall hjul                        | 4   |
| Forhjulsdriфт                      | Ja  |
| Klaring over underlag (frihøyde)   | 7 cm  |
| Hinderhøyde maks                   | 6 cm  |
| Helningsgrad maks Dynamisk/Statisk | 6°/10°  |
| Totalbredde                        | 61 cm   |
| Totallengde                        | 96 cm   |
| Vekt inkl batteri                  | 155 kg  |
| Brukervekt maks                    | 160 kg  |
| Hastighet maks                     | 10 km/t   |
| Kjørelengde                        | ca 30 km  |



Lav under bordet eller som sete i bil



Høyt opp eller reise seg



Mulighet for variasjon og god hvilestilling



### Ryggpute - hva skal jeg velge?

VELAs ryggputer gir optimal komfort under alle forhold. Se vårt utvalg.

Side 6



### Setepute - hva skal jeg velge?

Vi har fire standardtyper av seteputer. Se vårt utvalg.

Side 7

VELA Sango FWD III B har låsbare armlener og er ideel som fører sete i bil. Stolen gir god fremkommelighet og er lett å manøvrere ute, inne og i bilen. Elektriske sete-funksjoner gjør det enkelt å variere sittestillingen, lettere å reise seg og gir enkel og sikker kjøring.

## HVORFOR VELGE DENNE STOL PÅ DELAVTALEN

- ✓ Kommer enkelt inn til førerplassen, og er svært retningsstabil, også under rygging.
- ✓ Med en lav sitte høyde (fra 39 cm) og gode dimensjoner er stolen perfekt som fører sete i kjøretøy, og gir tillike en sikker kjørestilling for bruker i bilen.
- ✓ Er utstyrt med låsbare armlener og en to-delt, individuelt innstillbar sentermontert fotplate som kan legges flatt mot gulv.
- ✓ Er enkel å manøvrere på lite plass og tar hinder på en behagelig og effektiv måte både inne og ute.
- ✓ Enkel og hurtig utskifting av sete og rygg (uten bruk av verktøy).
- ✓ Enkel tilgang til batterier (uten bruk av verktøy) med bruker sittende i stolen.



PERFEKT  
STOL  
SOM FØRERSETE  
I BIL

Se produktvideo her



VL1935.dk/18fwd

|                                    |   |
|------------------------------------|---|
| Modell                             | VELA Sango FWD III B  |
| HMS varenummer                     | 303699  |
| VELA varenummer                    | G983718   |
| Delavtale                          | 18  |
| Seteløft                           | Elektrisk (30 cm)   |
| Setetilt                           | Elektrisk (45°)   |
| Setepute                           | Anatomic 2, med sidevanger  |
| Rygginnstilling                    | Elektrisk (30°)   |
| Ryggpute                           | Contour dyp, m/sidevanger, stropper horisontal                      |
| Nakkestøtte                        | Høyde-, dybde- og breddeinnstilling                                 |
| Armlene                            | Oppfellbar & høyde-, dybde- og breddeinnstilling                    |
| Benstøtte                          | Elektrisk sentermontert (60°), lengde-, dybde- og vinkelinnstilling |
| Joystick                           | P&G R-Net LCD 2 (h/v utfellbar)                                     |
| Betjeningspanel ved joystick       | Alle elektriske innstillinger av sitteenhet og benstøtter           |
| Setebredde min / standard / maks   | 42 cm / 46 cm / 54 cm   |
| Setedybde min. / standard / maks.  | 42 cm / 50 cm / 56 cm   |
| Setehøyde u/pute min. / maks.      | 39 cm / 69 cm   |
| Setehøyde m/pute min. / maks.      | 47 cm / 77 cm   |
| Ryggbredde                         | 42-54 cm  |
| Ryggbredde standard                | 46 cm   |
| Rygg høyde                         | 46-61 cm  |
| Rygg høyde standard                | 50 cm   |
| Benstøtte lengdekompenenserende    | Ja  |
| Benstøtte lengdeinnstilling        | Ja, innstillbar   |
| Antall hjul                        | 4   |
| Forhjulsdriфт                      | Ja  |
| Klaring over underlag (frihøyde)   | 7 cm  |
| Hinderhøyde maks                   | 6 cm  |
| Helningsgrad maks Dynamisk/Statisk | 6°/10°  |
| Totalbredde                        | 61 cm   |
| Totallengde                        | 96 cm   |
| Vekt inkl batteri                  | 155 kg  |
| Brukervekt maks                    | 160 kg  |
| Hastighet maks                     | 10 km/t   |
| Kjørelengde                        | ca 30 km  |



*Lav under bordet eller som sete i bil*



*Høyt opp eller reise seg*



*Mulighet for variasjon og god hvilestilling*



### Ryggpute - hva skal jeg velge?

VELAs ryggputer gir optimal komfort under alle forhold. Se vårt utvalg.

Side 6



### Setepute - hva skal jeg velge?

Vi har fire standardtyper av seteputer. Se vårt utvalg.

Side 7

VELA Sango FWD XXL gir god sitte- og kjørekomfort for brukere opp til 250 kg og er lett å manøvrere ute som inne. Stolens mange el-funksjoner gjør det enkelt å variere sittestillingen, lettere å reise seg og gir enkel og sikker kjøring.

## HVORFOR VELGE DENNE STOL PÅ DELAVTALEN

- ✓ Optimale kjøreegenskaper med overskudd i trekraft også opp bakker og over hindringer, hvilket gjør den svært retningsstabil.
- ✓ Setebredde er enkel å utvide og stolen tar brukervekt opp til 250 kg.
- ✓ Seteløft på 20 cm og setetilt på 25° ger en svært god hvilestilling.
- ✓ Innstillbar sentermontert fotplate som kan legges flatt mot gulv og gir enkel inn- og utstigning.
- ✓ Enkel og hurtig utskifting av sete og rygg (uten bruk av verktøy).
- ✓ Enkel tilgang til batterier (uten bruk av verktøy) med bruker sittende i stolen.
- ✓ Egnert som sete i kjøretøy

OPP TILL  
**250 KG**  
BRUKERVEKT



Se produktvideo her



VL1935.dk/19fwd

|                                    |   |
|------------------------------------|---|
| Modell                             | VELA Sango FWD XXL II B   |
| HMS varenummer                     | 303706  |
| VELA varenummer                    | G984019   |
| Delavtale                          | 19  |
| Seteløft                           | Elektrisk (20 cm)   |
| Setetilt                           | Elektrisk (25°)   |
| Setepute                           | Anatomic 2, med sidevanger  |
| Rygginnstilling                    | Elektrisk (30°)   |
| Ryggpute                           | Contour dyp, m/sidevanger, stropper horisontal                      |
| Nakkestøtte                        | Høyde-, dybde- og breddeinnstilling                                 |
| Armlene                            | Høyde-, dybde- og breddeinnstilling                                 |
| Benstøtte                          | Elektrisk sentermontert (60°), lengde-, dybde- og vinkelinnstilling |
| Joystick                           | P&G R-Net LCD 2 (h/v utfellbar)                                     |
| Betjeningspanel ved joystick       | Alle elektriske innstillinger av sitteenhet og benstøtter           |
| Setebredde min / standard / maks   | 52 cm / 60 cm / 64 cm   |
| Setedybde min. / standard / maks.  | 48 cm / 52 cm / 56 cm   |
| Setehøyde u/pute min. / maks.      | 46 cm / 66 cm   |
| Setehøyde m/pute min. / maks.      | 54 cm / 74 cm   |
| Ryggbredde                         | 42-54 cm  |
| Ryggbredde standard                | 60 cm   |
| Rygg høyde                         | 48-61 cm  |
| Rygg høyde standard                | 50 cm   |
| Benstøtte lengdekompenserende      | Ja  |
| Benstøtte lengdeinnstilling        | Ja, innstillbar   |
| Antall hjul                        | 4   |
| Forhjulsdriфт                      | Ja  |
| Klaring over underlag (frihøyde)   | 6 cm  |
| Hinderhøyde maks                   | 5 cm  |
| Helningsgrad maks Dynamisk/Statisk | 6°/10°  |
| Totalbredde                        | 70 cm   |
| Totallengde                        | 104 cm  |
| Vekt inkl batteri                  | 164 kg  |
| Brukervekt maks                    | 250 kg  |
| Hastighet maks                     | 6 km/t  |
| Kjørelengde                        | ca 30 km  |



*Lav under bordet eller som sete i bil*



*Høyt opp eller reise seg*



*Mulighet for variasjon og god hvilestilling*



### Ryggpute - hva skal jeg velge?

VELAs ryggputer gir optimal komfort under alle forhold. Se vårt utvalg.

Side 6



### Setepute - hva skal jeg velge?

Vi har fire standardtyper av seteputer. Se vårt utvalg.

Side 7

VELA Sango Slimline MWD II A er den smaleste stolserien i kategorien og er enkel å kjøre med drivhjul i midten. Stolen krever lite plass, har liten svingradius og er lett å manøvrere. Stolen er dessuten godkjent for begrenset utendørs bruk.

## HVORFOR VELGE DENNE STOL PÅ DELAVTALEN

- ✓ Slimline-serien er den smaleste stol i kategorien (51 cm) - i tillegg er den kort, hvilket gjør den lite plasskrevende og enkel å manøvrere innendørs.
- ✓ Setetilt på 45°, et høyt seteløft (30 cm) og lav setehøyde gir stor fleksibilitet.
- ✓ Innstillbar sentermontert fotplate som kan legges flatt mot gulv og gir enkel inn- og utstigning.
- ✓ Enkel og hurtig utskifting av sete og rygg (uten bruk av verktøy).
- ✓ Enkel tilgang til batterier (uten bruk av verktøy) med bruker sittende i stolen.



Se produktvideo her



VL1935.dk/26mwd

|                                    |   |
|------------------------------------|---|
| Modell                             | VELA Sango Slimline MWD II A  |
| HMS varenummer                     | 303705  |
| VELA varenummer                    | G983926   |
| Delavtale                          | 26  |
| Seteløft                           | Elektrisk (30 cm)   |
| Setetilt                           | Elektrisk (45°)   |
| Setepute                           | Anatomic 2, med sidevanger  |
| Rygginnstilling                    | Elektrisk (30°)   |
| Ryggpute                           | Contour dyp, m/sidevanger, stropper horisontal                      |
| Nakkestøtte                        | Høyde-, dybde- og breddeinnstilling                                 |
| Armlene                            | Oppfellbar & høyde-, dybde- og breddeinnstilling                    |
| Benstøtte                          | Elektrisk sentermontert (60°), lengde-, dybde- og vinkelinnstilling |
| Joystick                           | P&G R-Net LCD 2 (h/v utfellbar)                                     |
| Betjeningspanel ved joystick       | Alle elektriske innstillinger av sitteenhet og benstøtter           |
| Setebredde min / standard / maks   | 42 cm / 46 cm / 54 cm   |
| Setedybde min. / standard / maks.  | 42 cm / 55 cm / 56 cm   |
| Setehøyde u/pute min. / maks.      | 40 cm / 70 cm   |
| Setehøyde m/pute min. / maks.      | 48 cm / 78 cm   |
| Ryggbredde                         | 46-54 cm  |
| Ryggbredde standard                | 46 cm   |
| Rygg høyde                         | 46-61 cm  |
| Rygg høyde standard                | 50 cm   |
| Benstøtte lengdekompenenserende    | Ja  |
| Benstøtte lengdeinnstilling        | Ja, innstillbar   |
| Antall hjul                        | 6   |
| Midthjulsdrift                     | Ja  |
| Klaring over underlag (frihøyde)   | 6 cm  |
| Hinderhøyde maks                   | 5 cm  |
| Helningsgrad maks Dynamisk/Statisk | 6°/10°  |
| Totalbredde                        | 51 cm   |
| Totallengde                        | 100 cm  |
| Vekt inkl batteri                  | 135 kg  |
| Brukervekt maks                    | 136 kg  |
| Hastighet maks                     | 10 km/t   |
| Kjørelengde                        | ca 30 km  |



*Lav under bordet*



*Høyt opp eller reise seg*



*Mulighet for variasjon og god hvilestilling*



### Ryggpute - hva skal jeg velge?

VELAs ryggputer gir optimal komfort under alle forhold. Se vårt utvalg.

Side 6



### Setepute - hva skal jeg velge?

Vi har fire standardtyper av seteputer. Se vårt utvalg.

Side 7

VELA Sango Slimline FWD II A er den smaleste stolserien i kategorien og forhjulsdrift gir god fremkommelighet og gjør stolen lett å manøvrere. Stolen er dessuten godkjent for begrenset utendørs bruk.

## HVORFOR VELGE DENNE STOL PÅ DELAVTALEN

- ✓ Slimline-serien er den smaleste stol i kategorien (51 cm) - i tillegg er den kort, hvilket gjør den lite plasskrevende og enkel å manøvrere innendørs.
- ✓ Setetilt på 45°, et høyt seteløft (30 cm) og lav setehøyde gir stor fleksibilitet.
- ✓ innstillbar sentermontert fotplate som kan legges flatt mot gulv og gir enkel inn- og utstigning.
- ✓ Enkel å hurtig utskifting av sete og rygg (uden bruk av verktøy).
- ✓ Enkel tilgang til batterier (uten bruk av verktøy) med bruker sittende i stolen.



Se produktvideo her



VL1935.dk/26fwd

|                                    |   |
|------------------------------------|---|
| Modell                             | VELA Sango Slimline FWD II A  |
| HMS varenummer                     | 303704  |
| VELA varenummer                    | G984126   |
| Delavtale                          | 26  |
| Seteløft                           | Elektrisk (30 cm)   |
| Setetilt                           | Elektrisk (45°)   |
| Setepute                           | Anatomic 2, med sidevanger  |
| Rygginnstilling                    | Elektrisk (30°)   |
| Ryggpute                           | Contour dyp, m/sidevanger, stropper horisontal                      |
| Nakkestøtte                        | Høyde-, dybde- og breddeinnstilling                                 |
| Armlene                            | Oppfellbar & høyde-, dybde- og breddeinnstilling                    |
| Benstøtte                          | Elektrisk sentermontert (60°), lengde-, dybde- og vinkelinnstilling |
| Joystick                           | P&G R-Net LCD 2 (h/v utfellbar)                                     |
| Betjeningspanel ved joystick       | Alle elektriske innstillinger av sitteenhet og benstøtter           |
| Setebredde min / standard / maks   | 42 cm / 46 cm / 54 cm   |
| Setedybde min. / standard / maks.  | 42 cm / 55 cm / 56 cm   |
| Setehøyde u/pute min. / maks.      | 40 cm / 70 cm   |
| Setehøyde m/pute min. / maks.      | 48 cm / 78 cm   |
| Ryggbredde                         | 46-54 cm  |
| Ryggbredde standard                | 46 cm   |
| Rygg høyde                         | 46-61 cm  |
| Rygg høyde standard                | 50 cm   |
| Benstøtte lengdekompenenserende    | Ja  |
| Benstøtte lengdeinnstilling        | Ja, innstillbar   |
| Antall hjul                        | 4   |
| Forhjulsdriфт                      | Ja  |
| Klaring over underlag (frihøyde)   | 6 cm  |
| Hinderhøyde maks                   | 5 cm  |
| Helningsgrad maks Dynamisk/Statisk | 6°/10°  |
| Totalbredde                        | 51 cm   |
| Totallengde                        | 75 cm   |
| Vekt inkl batteri                  | 137 kg  |
| Brukervekt maks                    | 136 kg  |
| Hastighet maks                     | 10 km/t   |
| Kjørelengde                        | ca 30 km  |



*Lav under bordet*



*Høyt opp eller reise seg*



*Mulighet for variasjon og god hvilestilling*



### Ryggpute - hva skal jeg velge?

VELAs ryggputer gir optimal komfort under alle forhold. Se vårt utvalg.

Side 6



### Setepute - hva skal jeg velge?

Vi har fire standardtyper av seteputer. Se vårt utvalg.

Side 7



## VELA understell på avtale

VELA understell er godt egnet til å bygge forskjellige typer sitteenheter på. De har stålramme for enkel montering av brakett / feste for sitteenhet. Understellene leveres med den elektronikk og joystick som følger rullestolmodellen.

Det kan leveres forskjellige typer armlener med parallellbeslag for joystick, forskjellige benstøtter og ryggrammer med/uten armlener.

ELEKTRISK TILT 45°



Produktbeskrivelse Bakhjulsdrift, Sittehøyde fra 39 cm

|                 |                                |
|-----------------|--------------------------------|
| Modell, Enkel   | VELA Sango RWD UIB-understell* |
| HMS varenummer  | 303693                         |
| VELA varenummer | G983540                        |
| Delavtale       | 13                             |
| Seteløft        | Nei                            |
| Setetilt        | Elektrisk (45°)                |

ELEKTRISK TILT 45°



Produktbeskrivelse Senterdrift, Sittehøyde fra 39 cm

|                 |                                |
|-----------------|--------------------------------|
| Modell          | VELA Sango MWD UIB-understell* |
| HMS varenummer  | 303691                         |
| VELA varenummer | G983640                        |
| Delavtale       | 14                             |
| Seteløft        | Nei                            |
| Setetilt        | Elektrisk (45°)                |

ELEKTRISK SETELØFT 30 CM OG ELEKTRISK TILT 45°



Produktbeskrivelse Bakhjulsdrift, Sittehøyde fra 39 cm

|                 |                                 |
|-----------------|---------------------------------|
| Modell          | VELA Sango RWD UIIB-understell* |
| HMS varenummer  | 303694                          |
| VELA varenummer | G983542                         |
| Delavtale       | 15                              |
| Seteløft        | Elektrisk (30 cm)               |
| Setetilt        | Elektrisk (45°)                 |

ELEKTRISK SETELØFT 30 CM OG ELEKTRISK TILT 45°



Produktbeskrivelse Senterdrift, Sittehøyde fra 39 cm

|                 |                                 |
|-----------------|---------------------------------|
| Modell          | VELA Sango MWD UIIB-understell* |
| HMS varenummer  | 303692                          |
| VELA varenummer | G983642                         |
| Delavtale       | 16                              |
| Seteløft        | Elektrisk (30 cm)               |
| Setetilt        | Elektrisk (45°)                 |

\*Alle understell leveres uten batterier, lader og benstøtter



## VELA understell på avtale

ELEKTRISK SETELØFT 30 CM OG ELEKTRISK TILT 45°



**Produktbeskrivelse** Forhjulsdrift, Sittehøyde fra 39 cm

|                 |                                 |
|-----------------|---------------------------------|
| Modell          | VELA Sango FWD UIIB-understell* |
| HMS varenummer  | 303689                          |
| VELA varenummer | G983740                         |
| Delavtale       | 17                              |
| Seteløft        | Elektrisk (30 cm)               |
| Setetilt        | Elektrisk (45°)                 |

ELEKTRISK SETELØFT 30 CM OG ELEKTRISK TILT 45°



**Produktbeskrivelse** Forhjulsdrift, Sittehøyde fra 39 cm

|                 |   |
|-----------------|---|
| Modell          | VELA Sango FWD UIIIB-understell f. bil* |
| HMS varenummer  | 303690                                  |
| VELA varenummer | G983742                                 |
| Delavtale       | 18                                      |
| Seteløft        | Elektrisk (30 cm)                       |
| Setetilt        | Elektrisk (45°)                         |

ELEKTRISK SETELØFT 20 CM OG ELEKTRISK TILT 25°



**Produktbeskrivelse** Forhjulsdrift, Sittehøyde fra 46 cm

|                 |                                     |
|-----------------|-------------------------------------|
| Modell          | VELA Sango XXL FWD UIIB-understell* |
| HMS varenummer  | 303697                              |
| VELA varenummer | G984040                             |
| Delavtale       | 19                                  |
| Seteløft        | Elektrisk (20 cm)                   |
| Setetilt        | Elektrisk (25°)                     |

ELEKTRISK SETELØFT 30 CM OG ELEKTRISK TILT 45°



**Produktbeskrivelse** Senterdrift, Sittehøyde fra 40 cm

|                 |                                 |
|-----------------|---------------------------------|
| Modell          | VELA Sango MWD UIIA-understell* |
| HMS varenummer  | 303696                          |
| VELA varenummer | G983942                         |
| Delavtale       | 26                              |
| Seteløft        | Elektrisk (30 cm)               |
| Setetilt        | Elektrisk (45°)                 |

ELEKTRISK SETELØFT 30 CM OG ELEKTRISK TILT 45°



**Produktbeskrivelse** Forhjulsdrift, Sittehøyde fra 40 cm

|                 |                                 |
|-----------------|---------------------------------|
| Modell          | VELA Sango FWD UIIA-understell* |
| HMS varenummer  | 303695                          |
| VELA varenummer | G984142                         |
| Delavtale       | 26                              |
| Seteløft        | Elektrisk (30 cm)               |
| Setetilt        | Elektrisk (45°)                 |

\*Alle understell leveres uten batterier, lader og benstøtter



# Sitteenhet, Sete & Setebunn

|  |  |                    |                |                      |   |  |                    |                |                    |
|--|--|--------------------|----------------|----------------------|---|--|--------------------|----------------|--------------------|
|    | <b>Anatomic 1</b><br>Setedybde 48 cm         | <b>Beskrivelse</b> | <b>Art.nr.</b> | <b>HMS art.nr.</b>   |       | <b>Anatomic 1</b><br>Setedybde 55 cm         | <b>Beskrivelse</b> | <b>Art.nr.</b> | <b>HMS art.nr.</b> |
|  | sb42 sd48                                    | G5000878           | 303989         | sb42 sd55            |   | G5000882                                     | 303990             |                |                    |
|  | sb46 sd48                                    | G5000879           | 303991         | sb46 sd55            |   | G5000883                                     | 303992             |                |                    |
|  | sb50 sd48                                    | G5000880           | 303993         | sb50 sd55            |   | G5000884                                     | 303994             |                |                    |
|  | sb52 sd48                                    | G5001402           | 304000         | sb52 sd55            |   | G5001406                                     | 303995             |                |                    |
|  | sb54 sd48                                    | G5000881           | 303996         | sb54 sd55            |   | G5000885                                     | 303997             |                |                    |
| Plan setepute u/setebunn i setedybde 48 cm.  |  |                    |                |                      | Plan setepute u/setebunn i setedybde 55 cm.   |  |                    |                |                    |
|    | <b>Anatomic 2</b><br>Setedybde 48 cm         | <b>Beskrivelse</b> | <b>Art.nr.</b> | <b>HMS art.nr.</b>   |       | <b>Anatomic 2</b><br>Setedybde 55 cm         | <b>Beskrivelse</b> | <b>Art.nr.</b> | <b>HMS art.nr.</b> |
|  | sb42 sd48                                    | G5000886           | 304003         | sb42 sd55            |   | G5000890                                     | 304004             |                |                    |
|  | sb46 sd48                                    | G5000887           | 304005         | <b>sb46 sd55</b>     |   | <b>G5000891</b>                              | <b>304006</b>      |                |                    |
|  | sb50 sd48                                    | G5000888           | 304007         | sb50 sd55            |   | G5000892                                     | 304008             |                |                    |
|  | sb52 sd48                                    | G5001410           | 304009         | sb52 sd55            |   | G5001414                                     | 304010             |                |                    |
|  | sb54 sd48                                    | G5000889           | 304011         | sb54 sd55            |   | G5000893                                     | 304012             |                |                    |
| Utformet setepute u/setebunn med sidevanger i setedybde 48 cm.                     |  |                    |                |                      | Utformet setepute u/setebunn med sidevanger i setedybde 55 cm.<br><b>Standard-sete!</b> |  |                    |                |                    |
|  | <b>Anatomic 2 Visko</b><br>Setedybde 48 cm   | <b>Beskrivelse</b> | <b>Art.nr.</b> | <b>HMS art.nr.</b>   |     | <b>Anatomic 2 Visko</b><br>Setedybde 55 cm   | <b>Beskrivelse</b> | <b>Art.nr.</b> | <b>HMS art.nr.</b> |
|  | sb42 sd48                                    | G5000894           | 304017         | sb42 sd55            |   | G5000898                                     | 304018             |                |                    |
|  | sb46 sd48                                    | G5000895           | 304019         | sb46 sd55            |   | G5000899                                     | 304020             |                |                    |
|  | sb50 sd48                                    | G5000896           | 304021         | sb50 sd55            |   | G5000900                                     | 304022             |                |                    |
|  | sb52 sd48                                    | G5001418           | 304023         | sb52 sd55            |   | G5001422                                     | 304024             |                |                    |
|  | sb54 sd48                                    | G5000897           | 304025         | sb54 sd55            |   | G5000901                                     | 304026             |                |                    |
| Utformet setepute med sidevanger og setebunn i setedybde 48 cm.                    |  |                    |                |                      | Utformet setepute med sidevanger og setebunn i setedybde 55 cm.                         |  |                    |                |                    |
|  | <b>Plansete</b><br>Setedybde 48 cm           | <b>Beskrivelse</b> | <b>Art.nr.</b> | <b>HMS art.nr.</b>   |     | <b>Plansete</b><br>Setedybde 55 cm           | <b>Beskrivelse</b> | <b>Art.nr.</b> | <b>HMS art.nr.</b> |
|  | sb42 sd48                                    | G5000902           | 303855         | sb42 sd55            |   | G5000906                                     | 303856             |                |                    |
|  | sb46 sd48                                    | G5000903           | 303858         | sb46 sd55            |   | G5000907                                     | 303859             |                |                    |
|  | sb50 sd48                                    | G5000904           | 303861         | sb50 sd55            |   | G5000908                                     | 303862             |                |                    |
|  | sb52 sd48                                    | G5001426           | 303864         | sb52 sd55            |   | G5001430                                     | 303865             |                |                    |
|  | sb54 sd48                                    | G5000905           | 303867         | sb54 sd55            |   | G5000909                                     | 303868             |                |                    |
| Plansete med treplate m/vinyl i setedybde 48 cm.                                   |  |                    |                |                      | Plansete med treplate m/vinyl i setedybde 55 cm.  |  |                    |                |                    |
|  | <b>Setebunn, fjærende</b><br>Setedybde 48 cm | <b>Beskrivelse</b> | <b>Art.nr.</b> | <b>HMS art.nr.</b>   |     | <b>Setebunn, fjærende</b><br>Setedybde 55 cm | <b>Beskrivelse</b> | <b>Art.nr.</b> | <b>HMS art.nr.</b> |
|  | sb42 sd48                                    | G5000910           | 304044         | sb42 sd55            |   | G5000914                                     | 304045             |                |                    |
|  | sb46 sd48                                    | G5000911           | 304046         | sb46 sd55            |   | G5000915                                     | 304047             |                |                    |
|  | sb50 sd48                                    | G5000912           | 304048         | sb50 sd55            |   | G5000916                                     | 304049             |                |                    |
|  | sb52 sd48                                    | G5001434           | 304056         | sb52 sd55 (fjærende) |   | G5001438                                     | 304057             |                |                    |
|  | sb54 sd48                                    | G5000913           | 304050         | sb54 sd55            |   | G5000917                                     | 304051             |                |                    |
| Setebunn med treplate m/vinyl og utsparring m/strikk i setedybde 48 cm.            |  |                    |                |                      | Setebunn med treplate m/vinyl og utsparring m/strikk i setedybde 55 cm.                 |  |                    |                |                    |



# Sete, Trekk & Kantpute

| <p><b>Anatomic 3</b><br/>Setedybde 55 cm</p>  | <table border="1"> <thead> <tr> <th>Beskrivelse</th> <th>Art.nr.</th> <th>HMS art.nr.</th> </tr> </thead> <tbody> <tr> <td>sb42 sd55</td> <td>G5001774</td> <td>304031</td> </tr> <tr> <td>sb46 sd55</td> <td>G5001775</td> <td>304032</td> </tr> <tr> <td>sb50 sd55</td> <td>G5001776</td> <td>304033</td> </tr> <tr> <td>sb54 sd55</td> <td>G5001777</td> <td>304034</td> </tr> </tbody> </table> <p>Utformet setepute med sidevanger u/setebunn i setedybde 55 cm.</p>  | Beskrivelse | Art.nr. | HMS art.nr. | sb42 sd55        | G5001774 | 304031 | sb46 sd55  | G5001775   | 304032      | sb50 sd55   | G5001776   | 304033      | sb54 sd55 | G5001777    | 304034   | <p><b>Contour 3</b><br/>Universal</p>  | <table border="1"> <thead> <tr> <th>Beskrivelse</th> <th>Art.nr.</th> <th>HMS art.nr.</th> </tr> </thead> <tbody> <tr> <td>universal</td> <td>G7000600</td> <td>304035</td> </tr> </tbody> </table> <p>Setepute universal. lages etter beskrivelse.</p> | Beskrivelse | Art.nr.  | HMS art.nr. | universal | G7000600   | 304035   |             |          |             |                 |          |        |           |          |        |
|--|--|-------------|---------|-------------|------------------|----------|--------|--|--|-------------|---|--|-------------|-----------|-------------|----------|--|---|-------------|----------|-------------|-----------|--|--|-------------|----------|-------------|-----------------|----------|--------|-----------|----------|--------|
| Beskrivelse  | Art.nr.  | HMS art.nr. |         |             |                  |          |        |  |  |             |   |  |             |           |             |          |  |   |             |          |             |           |  |  |             |          |             |                 |          |        |           |          |        |
| sb42 sd55  | G5001774   | 304031      |         |             |                  |          |        |  |  |             |   |  |             |           |             |          |  |   |             |          |             |           |  |  |             |          |             |                 |          |        |           |          |        |
| sb46 sd55  | G5001775   | 304032      |         |             |                  |          |        |  |  |             |   |  |             |           |             |          |  |   |             |          |             |           |  |  |             |          |             |                 |          |        |           |          |        |
| sb50 sd55  | G5001776   | 304033      |         |             |                  |          |        |  |  |             |   |  |             |           |             |          |  |   |             |          |             |           |  |  |             |          |             |                 |          |        |           |          |        |
| sb54 sd55  | G5001777   | 304034      |         |             |                  |          |        |  |  |             |   |  |             |           |             |          |  |   |             |          |             |           |  |  |             |          |             |                 |          |        |           |          |        |
| Beskrivelse  | Art.nr.  | HMS art.nr. |         |             |                  |          |        |  |  |             |   |  |             |           |             |          |  |   |             |          |             |           |  |  |             |          |             |                 |          |        |           |          |        |
| universal  | G7000600   | 304035      |         |             |                  |          |        |  |  |             |   |  |             |           |             |          |  |   |             |          |             |           |  |  |             |          |             |                 |          |        |           |          |        |
| <p><b>Inkontinestreck elastisk</b></p>         | <table border="1"> <thead> <tr> <th>Beskrivelse</th> <th>Art.nr.</th> <th>HMS art.nr.</th> </tr> </thead> <tbody> <tr> <td>sb39</td> <td>G5001298</td> <td>304092</td> </tr> <tr> <td>sb42</td> <td>G5001299</td> <td>304093</td> </tr> <tr> <td>sb45</td> <td>G5001300</td> <td>304094</td> </tr> <tr> <td>sb48</td> <td>G5001301</td> <td>304095</td> </tr> <tr> <td>sb51</td> <td>G5001302</td> <td>304096</td> </tr> <tr> <td>sb54</td> <td>G5001303</td> <td>304097</td> </tr> </tbody> </table> <p>Elastisk inkontinestreck.</p> | Beskrivelse | Art.nr. | HMS art.nr. | sb39             | G5001298 | 304092 | sb42   | G5001299   | 304093      | sb45  | G5001300   | 304094      | sb48      | G5001301    | 304095   | sb51   | G5001302  | 304096      | sb54     | G5001303    | 304097    | <p><b>Trekk</b><br/>Universal</p>  | <table border="1"> <thead> <tr> <th>Beskrivelse</th> <th>Art.nr.</th> <th>HMS art.nr.</th> </tr> </thead> <tbody> <tr> <td>inkontinestreck</td> <td>G7000602</td> <td>304091</td> </tr> <tr> <td>setetrekk</td> <td>G7000604</td> <td>304090</td> </tr> </tbody> </table> <p>Trekk universal etter beskrivelse</p> | Beskrivelse | Art.nr.  | HMS art.nr. | inkontinestreck | G7000602 | 304091 | setetrekk | G7000604 | 304090 |
| Beskrivelse  | Art.nr.  | HMS art.nr. |         |             |                  |          |        |  |  |             |   |  |             |           |             |          |  |   |             |          |             |           |  |  |             |          |             |                 |          |        |           |          |        |
| sb39   | G5001298   | 304092      |         |             |                  |          |        |  |  |             |   |  |             |           |             |          |  |   |             |          |             |           |  |  |             |          |             |                 |          |        |           |          |        |
| sb42   | G5001299   | 304093      |         |             |                  |          |        |  |  |             |   |  |             |           |             |          |  |   |             |          |             |           |  |  |             |          |             |                 |          |        |           |          |        |
| sb45   | G5001300   | 304094      |         |             |                  |          |        |  |  |             |   |  |             |           |             |          |  |   |             |          |             |           |  |  |             |          |             |                 |          |        |           |          |        |
| sb48   | G5001301   | 304095      |         |             |                  |          |        |  |  |             |   |  |             |           |             |          |  |   |             |          |             |           |  |  |             |          |             |                 |          |        |           |          |        |
| sb51   | G5001302   | 304096      |         |             |                  |          |        |  |  |             |   |  |             |           |             |          |  |   |             |          |             |           |  |  |             |          |             |                 |          |        |           |          |        |
| sb54   | G5001303   | 304097      |         |             |                  |          |        |  |  |             |   |  |             |           |             |          |  |   |             |          |             |           |  |  |             |          |             |                 |          |        |           |          |        |
| Beskrivelse  | Art.nr.  | HMS art.nr. |         |             |                  |          |        |  |  |             |   |  |             |           |             |          |  |   |             |          |             |           |  |  |             |          |             |                 |          |        |           |          |        |
| inkontinestreck  | G7000602   | 304091      |         |             |                  |          |        |  |  |             |   |  |             |           |             |          |  |   |             |          |             |           |  |  |             |          |             |                 |          |        |           |          |        |
| setetrekk  | G7000604   | 304090      |         |             |                  |          |        |  |  |             |   |  |             |           |             |          |  |   |             |          |             |           |  |  |             |          |             |                 |          |        |           |          |        |
| <p><b>Bakkantpute</b></p>                    | <table border="1"> <thead> <tr> <th>Beskrivelse</th> <th>Art.nr.</th> <th>HMS art.nr.</th> </tr> </thead> <tbody> <tr> <td>fast</td> <td>G5000393</td> <td>303852</td> </tr> <tr> <td>dybdejusterbar</td> <td>G5000394</td> <td>303853</td> </tr> </tbody> </table> <p>Bakkantpute 5cm for plansete.<br/>Seteplate ikke inkludert!</p>   | Beskrivelse | Art.nr. | HMS art.nr. | fast             | G5000393 | 303852 | dybdejusterbar   | G5000394   | 303853      | <p><b>Bredde- og dybde</b></p>  | <table border="1"> <thead> <tr> <th>Beskrivelse</th> <th>Art.nr.</th> <th>HMS art.nr.</th> </tr> </thead> <tbody> <tr> <td>fra sb48</td> <td>G5001318</td> <td>304058</td> </tr> </tbody> </table> <p>Setebreddeplate i metall for montering på siden av seteplaten.</p> | Beskrivelse | Art.nr.   | HMS art.nr. | fra sb48 | G5001318   | 304058  |             |          |             |           |  |  |             |          |             |                 |          |        |           |          |        |
| Beskrivelse  | Art.nr.  | HMS art.nr. |         |             |                  |          |        |  |  |             |   |  |             |           |             |          |  |   |             |          |             |           |  |  |             |          |             |                 |          |        |           |          |        |
| fast   | G5000393   | 303852      |         |             |                  |          |        |  |  |             |   |  |             |           |             |          |  |   |             |          |             |           |  |  |             |          |             |                 |          |        |           |          |        |
| dybdejusterbar   | G5000394   | 303853      |         |             |                  |          |        |  |  |             |   |  |             |           |             |          |  |   |             |          |             |           |  |  |             |          |             |                 |          |        |           |          |        |
| Beskrivelse  | Art.nr.  | HMS art.nr. |         |             |                  |          |        |  |  |             |   |  |             |           |             |          |  |   |             |          |             |           |  |  |             |          |             |                 |          |        |           |          |        |
| fra sb48   | G5001318   | 304058      |         |             |                  |          |        |  |  |             |   |  |             |           |             |          |  |   |             |          |             |           |  |  |             |          |             |                 |          |        |           |          |        |
| <p><b>Trekk</b><br/>Mellom rygg og sete</p>  | <table border="1"> <thead> <tr> <th>Beskrivelse</th> <th>Art.nr.</th> <th>HMS art.nr.</th> </tr> </thead> <tbody> <tr> <td>Trekk, universal</td> <td>G5001616</td> <td>304089</td> </tr> </tbody> </table> <p>Trekk (universal) mellom rygg og setepute.</p>   | Beskrivelse | Art.nr. | HMS art.nr. | Trekk, universal | G5001616 | 304089 | <p><b>Forkantpute</b></p>  | <table border="1"> <thead> <tr> <th>Beskrivelse</th> <th>Art.nr.</th> <th>HMS art.nr.</th> </tr> </thead> <tbody> <tr> <td>sb42</td> <td>G5000384</td> <td>303854</td> </tr> <tr> <td>sb46</td> <td>G5000386</td> <td>303857</td> </tr> <tr> <td>sb50</td> <td>G5000388</td> <td>303860</td> </tr> <tr> <td>sb52</td> <td>G5000389</td> <td>303863</td> </tr> <tr> <td>sb54</td> <td>G5000390</td> <td>303866</td> </tr> </tbody> </table> <p>Forkantpute 5cm for plansete</p> | Beskrivelse | Art.nr.   | HMS art.nr.  | sb42        | G5000384  | 303854      | sb46     | G5000386   | 303857  | sb50        | G5000388 | 303860      | sb52      | G5000389   | 303863   | sb54        | G5000390 | 303866      |                 |          |        |           |          |        |
| Beskrivelse  | Art.nr.  | HMS art.nr. |         |             |                  |          |        |  |  |             |   |  |             |           |             |          |  |   |             |          |             |           |  |  |             |          |             |                 |          |        |           |          |        |
| Trekk, universal   | G5001616   | 304089      |         |             |                  |          |        |  |  |             |   |  |             |           |             |          |  |   |             |          |             |           |  |  |             |          |             |                 |          |        |           |          |        |
| Beskrivelse  | Art.nr.  | HMS art.nr. |         |             |                  |          |        |  |  |             |   |  |             |           |             |          |  |   |             |          |             |           |  |  |             |          |             |                 |          |        |           |          |        |
| sb42   | G5000384   | 303854      |         |             |                  |          |        |  |  |             |   |  |             |           |             |          |  |   |             |          |             |           |  |  |             |          |             |                 |          |        |           |          |        |
| sb46   | G5000386   | 303857      |         |             |                  |          |        |  |  |             |   |  |             |           |             |          |  |   |             |          |             |           |  |  |             |          |             |                 |          |        |           |          |        |
| sb50   | G5000388   | 303860      |         |             |                  |          |        |  |  |             |   |  |             |           |             |          |  |   |             |          |             |           |  |  |             |          |             |                 |          |        |           |          |        |
| sb52   | G5000389   | 303863      |         |             |                  |          |        |  |  |             |   |  |             |           |             |          |  |   |             |          |             |           |  |  |             |          |             |                 |          |        |           |          |        |
| sb54   | G5000390   | 303866      |         |             |                  |          |        |  |  |             |   |  |             |           |             |          |  |   |             |          |             |           |  |  |             |          |             |                 |          |        |           |          |        |





## Rygg

| Contour, fast rygg<br>Rygg høyde 50 cm   | Beskrivelse      | Art.nr.         | HMS art.nr.   | Contour, fast rygg<br>Rygg høyde 57 cm  | Beskrivelse | Art.nr.  | HMS art.nr. |
|--|------------------|-----------------|---------------|---|-------------|----------|-------------|
|                  | rb42 rh50        | G5000415        | 303981        |           | rb42 rh57   | G5000424 | 303904      |
|  | rb46 rh50        | G5000417        | 303982        |   | rb46 rh57   | G5000426 | 303905      |
|  | rb50 rh50        | G5000419        | 303983        |   | rb50 rh57   | G5000428 | 303906      |
|  | rb52 rh50        | G5000420        | 303984        |   | rb52 rh57   | G5000429 | 303907      |
|  | rb54 rh50        | G5000421        | 303985        |   | rb54 rh57   | G5000430 | 303908      |
| Buet ryggpute m/fast rygg i rygg høyde 50 cm.  |                  |                 |               | Buet, høy ryggpute m/fast rygg i rygg høyde 57 cm.  |             |          |             |
|                  | rb42 rh50        | G5000451        | 303974        |           | rb42 rh57   | G5000460 | 303925      |
|  | rb46 rh50        | G5000453        | 303975        |   | rb46 rh57   | G5000462 | 303930      |
|  | rb50 rh50        | G5000455        | 303976        |   | rb50 rh57   | G5000464 | 303935      |
|  | rb52 rh50        | G5000456        | 303977        |   | rb52 rh57   | G5000465 | 303940      |
|  | rb54 rh50        | G5000457        | 303978        |   | rb54 rh57   | G5000466 | 303945      |
| Dyp ryggpute m/fast rygg og standard sidevanger i rygg høyde 50 cm.                              |                  |                 |               | Dyp, høy ryggpute m/fast rygg og standard sidevanger i rygg høyde 57 cm.                    |             |          |             |
|                | rb42 rh50        | G5000487        | 303929        |         | rb42 rh57   | G5000496 | 303927      |
|  | rb46 rh50        | G5000489        | 303934        |   | rb46 rh57   | G5000498 | 303932      |
|  | rb50 rh50        | G5000491        | 303939        |   | rb50 rh57   | G5000500 | 303937      |
|  | rb52 rh50        | G5000492        | 303944        |   | rb52 rh57   | G5000501 | 303942      |
|  | rb54 rh50        | G5000493        | 303949        |   | rb54 rh57   | G5000502 | 303947      |
| Dyp ryggpute med vertikale stropper og sidevanger i rygg høyde 50 cm.                            |                  |                 |               | Dyp, høy ryggpute med vertikale stropper og sidevanger i rygg høyde 57 cm.                  |             |          |             |
|                | rb42 rh50        | G5000523        | 303928        |         | rb42 rh57   | G5000532 | 303926      |
|  | <b>rb46 rh50</b> | <b>G5000525</b> | <b>303933</b> |   | rb46 rh57   | G5000534 | 303931      |
|  | rb50 rh50        | G5000527        | 303938        |   | rb50 rh57   | G5000536 | 303936      |
|  | rb52 rh50        | G5000528        | 303943        |   | rb52 rh57   | G5000537 | 303941      |
|  | rb54 rh50        | G5000529        | 303948        |   | rb54 rh57   | G5000538 | 303946      |
| Dyp ryggpute med horisontale stropper og sidevanger i rygg høyde 50 cm.<br><b>Standard-rygg!</b> |                  |                 |               | Dyp, høy ryggpute med horisontale stropper og sidevanger i rygg høyde 57 cm.                |             |          |             |
|                | rb42 rh50        | G5000739        | 303960        |         | rb42 rh57   | G5000748 | 303961      |
|  | rb46 rh50        | G5000741        | 303962        |   | rb46 rh57   | G5000750 | 303963      |
|  | rb50 rh50        | G5000743        | 303964        |   | rb50 rh57   | G5000752 | 303965      |
|  | rb52 rh50        | G5000744        | 303966        |   | rb52 rh57   | G5000753 | 303967      |
|  | rb54 rh50        | G5000745        | 303968        |   | rb54 rh57   | G5000754 | 303969      |
| Dyp flexibel ryggpute u/avstiving i topp av stroppe-rygg med sidevanger i rygg høyde 50 cm.      |                  |                 |               | Dyp flexibel ryggpute u/avstiving i topp av stroppe-rygg med sidevanger i rygg høyde 57 cm. |             |          |             |



# Rygg & Feste for rygg

| Contour Extra Dyp, horisontal<br>Rygg høyde 50 cm  | Beskrivelse                                  | Art.nr.  | HMS art.nr. | Contour Extra Dyp, horisontal<br>Rygg høyde 57 cm  | Beskrivelse                                | Art.nr.  | HMS art.nr. |
|--|--|----------|-------------|--|--|----------|-------------|
|    | rb42 rh50                                    | G5000775 | 303876      |    | rb42 rh57                                  | G5000784 | 303877      |
|  | rb46 rh50                                    | G5000777 | 303878      |  | rb46 rh57                                  | G5000786 | 303879      |
|  | rb50 rh50                                    | G5000779 | 303880      |  | rb50 rh57                                  | G5000788 | 303881      |
|  | rb52 rh50                                    | G5000780 | 303882      |  | rb52 rh57                                  | G5000789 | 303883      |
|  | rb54 rh50                                    | G5000781 | 303884      |  | rb54 rh57                                  | G5000790 | 303885      |
| Dyp ryggpute med horisontale stropper og extra dype sidevanger i rygg høyde 50 cm.   |  |          |             | Dyp, høy ryggpute med horisontale stropper og extra dype sidevanger i rygg høyde 57 cm.                                    |  |          |             |
| Contour Extra Dyp, Flex<br>Rygg høyde 50 cm  | Beskrivelse                                  | Art.nr.  | HMS art.nr. | Contour Extra Dyp, Flex<br>Rygg høyde 57 cm  | Beskrivelse                                | Art.nr.  | HMS art.nr. |
|    | rb42 rh50                                    | G5000811 | 303890      |    | rb42 rh57                                  | G5000820 | 303891      |
|  | rb46 rh50                                    | G5000813 | 303892      |  | rb46 rh57                                  | G5000822 | 303893      |
|  | rb50 rh50                                    | G5000815 | 303894      |  | rb50 rh57                                  | G5000824 | 303895      |
|  | rb52 rh50                                    | G5000816 | 303896      |  | rb52 rh57                                  | G5000825 | 303897      |
|  | rb54 rh50                                    | G5000817 | 303898      |  | rb54 rh57                                  | G5000826 | 303899      |
| Dyp flexibel ryggpute u/avstiving i topp og bunn av stropper rygg med extra dype sidevanger i rygg høyde 50 cm.                        |  |          |             | Dyp, høy flexibel ryggpute u/avstiving i topp og bunn av stropper rygg med extra dype sidevanger i rygg høyde 57 cm.       |  |          |             |
| Contour Dyp, Flex<br>Høye sidevanger og rygg høyde 50 cm   | Beskrivelse                                  | Art.nr.  | HMS art.nr. | Contour Dyp, Flex<br>Høye sidevanger og rygg høyde 57 cm   | Beskrivelse                                | Art.nr.  | HMS art.nr. |
|    | rb42 rh50                                    | G5001170 | 303918      |                                        | rb42 rh57                                  | G5001179 | 303911      |
|  | rb46 rh50                                    | G5001172 | 303919      |  | rb46 rh57                                  | G5001181 | 303912      |
|  | rb50 rh50                                    | G5001174 | 303920      |  | rb50 rh57                                  | G5001183 | 303913      |
|  | rb52 rh50                                    | G5001175 | 303921      |  | rb52 rh57                                  | G5001184 | 303914      |
|  | rb54 rh50                                    | G5001176 | 303922      |  | rb54 rh57                                  | G5001185 | 303915      |
| Dyp ryggpute med høye sidevanger i rygg høyde 50 cm u/avstiving i topp og bunn. Det gir ekstra fleksibilitet i sidevanger.             |  |          |             | Dyp ryggpute med høye sidevanger i rygg høyde 57 cm u/avstiving i topp og bunn. Det gir ekstra fleksibilitet i sidevanger. |  |          |             |
| Ryggpute<br>Universal  | Beskrivelse                                  | Art.nr.  | HMS art.nr. | Feste (reservedel)<br>Monteringssett   | Beskrivelse                                | Art.nr.  | HMS art.nr. |
|   | universal                                    | G7000601 | 303988      |                                        | Ryggpute                                   | G5000395 | 303827      |
|  | Ryggpute universal. Lages etter beskrivelse. |          |             |  | Ryggpute Flex                              | G5000396 | 303828      |
|  |  |          |             |  | Feste monteringssett ryggpute. Reservedel. |          |             |
| Sitteenhet   | Beskrivelse                                  | Art.nr.  | HMS art.nr. |  |  |          |             |
|    | sb42 sd48                                    | G7000622 | 304085      |  |  |          |             |
|  | sb46 sd55                                    | G7000623 | 304084      |  |  |          |             |
|  | sb50 sd55                                    | G7000624 | 304086      |  |  |          |             |
|  | sb54 sd55                                    | G7000625 | 304087      |  |  |          |             |
| Sitteenhet med rygg høyde 48-57cm høyderregulering manuel, vinkelregulering el, tilt el, sete og ryggpute, rygggramme m. armlenefeste. |  |          |             |  |  |          |             |



# Sete og setebunn for VELA Sango XXL

|  |                        |                      |                    |  |                               |                             |                         |
|--|------------------------|----------------------|--------------------|--|-------------------------------|-----------------------------|-------------------------|
| <b>Anatomic 1 f/XXL</b><br>Setedybde 48 cm<br>           | <b>Beskrivelse</b>     | <b>Art.nr.</b>       | <b>HMS art.nr.</b> | <b>Anatomic 1 f/XXL</b><br>Setedybde 55 cm<br>           | <b>Beskrivelse</b>            | <b>Art.nr.</b>              | <b>HMS art.nr.</b>      |
|  | sb60 sd48<br>sb64 sd48 | G5001385<br>G5001386 | 304001<br>304002   |  | sb60 sd55<br>sb64 sd55        | G5001387<br>G5001388        | 303998<br>303999        |
| Plan setepute u/setebunn for VELA Sango XXL. Setedybde 48 cm.  |                        |                      |                    | Plan setepute u/setebunn for VELA Sango XXL. Setedybde 55 cm.  |                               |                             |                         |
| <b>Anatomic 2 f/XXL</b><br>Setedybde 48 cm<br>           | <b>Beskrivelse</b>     | <b>Art.nr.</b>       | <b>HMS art.nr.</b> | <b>Anatomic 2 f/XXL</b><br>Setedybde 55 cm<br>           | <b>Beskrivelse</b>            | <b>Art.nr.</b>              | <b>HMS art.nr.</b>      |
|  | sb60 sd48<br>sb64 sd48 | G5001389<br>G5001390 | 304015<br>304016   |  | <b>sb60 sd55</b><br>sb64 sd55 | <b>G5001391</b><br>G5001392 | <b>304013</b><br>304014 |
| Utformet setepute u/setebunn med sidevanger for VELA Sango XXL. Setedybde 48 cm.   |                        |                      |                    | Utformet setepute u/setebunn med sidevanger for VELA Sango XXL. Setedybde 55 cm.<br><b>Standard-sete!</b>                                  |                               |                             |                         |
| <b>Anatomic 2 Visko f/XXL</b><br>Setedybde 48 cm<br>   | <b>Beskrivelse</b>     | <b>Art.nr.</b>       | <b>HMS art.nr.</b> | <b>Anatomic 2 Visko f/XXL</b><br>Setedybde 55 cm<br>   | <b>Beskrivelse</b>            | <b>Art.nr.</b>              | <b>HMS art.nr.</b>      |
|  | sb60 sd48<br>sb64 sd48 | G5001393<br>G5001394 | 304029<br>304030   |  | sb60 sd55<br>sb64 sd55        | G5001395<br>G5001396        | 304027<br>304028        |
| Utformet setepute med sidevanger og setebunn for VELA Sango XXL. Setedybde 48.   |                        |                      |                    | Utformet setepute med sidevanger og setebunn for VELA Sango XXL. Setedybde 55 cm.  |                               |                             |                         |
| <b>Plansete f/XXL</b><br>Setedybde 48 cm<br>           | <b>Beskrivelse</b>     | <b>Art.nr.</b>       | <b>HMS art.nr.</b> | <b>Plansete f/XXL</b><br>Setedybde 55 cm<br>           | <b>Beskrivelse</b>            | <b>Art.nr.</b>              | <b>HMS art.nr.</b>      |
|  | sb60 sd48<br>sb64 sd48 | G5001492<br>G5001493 | 303870<br>303873   |  | sb60 sd55<br>sb64 sd55        | G5001494<br>G5001495        | 303871<br>303874        |
| Plansete med treplate m/vinyl for VELA Sango XXL. Setedybde 48 cm.   |                        |                      |                    | Plansete med treplate m/vinyl for VELA Sango XXL. Setedybde 55 cm.   |                               |                             |                         |
| <b>Setebunn, fjærende f/XXL</b><br>Setedybde 48 cm<br> | <b>Beskrivelse</b>     | <b>Art.nr.</b>       | <b>HMS art.nr.</b> | <b>Setebunn, fjærende f/XXL</b><br>Setedybde 55 cm<br> | <b>Beskrivelse</b>            | <b>Art.nr.</b>              | <b>HMS art.nr.</b>      |
|  | sb60 sd48<br>sb64 sd48 | G5001496<br>G5001497 | 304052<br>304054   |  | sb60 sd55<br>sb64 sd55        | G5001498<br>G5001499        | 304053<br>304055        |
| Setebunn med treplate m/vinyl og utsparring m/strikk for VELA Sango XXL. Setedybde 48 cm.  |                        |                      |                    | Setebunn med treplate m/vinyl og utsparring m/strikk for VELA Sango XXL. Setedybde 55 cm.  |                               |                             |                         |



# Rygg for VELA Sango XXL

| Contour, fast rygg f/XXL<br>Ryggøyde 50 cm  | Beskrivelse      | Art.nr.         | HMS art.nr.   | Contour, fast rygg f/XXL<br>Ryggøyde 57 cm   | Beskrivelse | Art.nr.  | HMS art.nr. |
|---|------------------|-----------------|---------------|--|-------------|----------|-------------|
|               | rb60 rh50        | G5000422        | 303986        |        | rb60 rh57   | G5000431 | 303909      |
|   | rb64 rh50        | G5000423        | 303987        |  | rb64 rh57   | G5000432 | 303910      |
| Buet ryggpute m/fast rygg. Ryggøyde 50 cm.  |                  |                 |               | Buet ryggpute m/fast rygg. Ryggøyde 57 cm.   |             |          |             |
| Contour Dyp, fast rygg f/XXL<br>Ryggøyde 50 cm  | Beskrivelse      | Art.nr.         | HMS art.nr.   | Contour Dyp, fast rygg f/XXL<br>Ryggøyde 57 cm   | Beskrivelse | Art.nr.  | HMS art.nr. |
|               | rb60 rh50        | G5000458        | 303979        |        | rb60 rh57   | G5000467 | 303950      |
|   | rb64 rh50        | G5000459        | 303980        |  | rb64 rh57   | G5000468 | 303955      |
| Dyp ryggpute m/fast rygg og standard sidevanger. Ryggøyde 50 cm.                              |                  |                 |               | Dyp ryggpute m/fast rygg og standard sidevanger. Ryggøyde 57 cm.                         |             |          |             |
| Contour Dyp, Vertikal f/XXL<br>Ryggøyde 50 cm   | Beskrivelse      | Art.nr.         | HMS art.nr.   | Contour Dyp, Vertikal f/XXL<br>Ryggøyde 57 cm  | Beskrivelse | Art.nr.  | HMS art.nr. |
|             | rb60 rh50        | G5000494        | 303954        |      | rb60 rh57   | G5000503 | 303952      |
|   | rb64 rh50        | G5000495        | 303959        |  | rb64 rh57   | G5000504 | 303957      |
| Dyp ryggpute med vertikale stropper og sidevanger. Ryggøyde 50 cm.                            |                  |                 |               | Dyp ryggpute med vertikale stropper og sidevanger. Ryggøyde 57 cm.                       |             |          |             |
| Contour Dyp, Horizontal f/XXL<br>Ryggøyde 50 cm   | Beskrivelse      | Art.nr.         | HMS art.nr.   | Contour Dyp, Horizontal f/XXL<br>Ryggøyde 57 cm  | Beskrivelse | Art.nr.  | HMS art.nr. |
|             | <b>rb60 rh50</b> | <b>G5000530</b> | <b>303953</b> |      | rb60 rh57   | G5000539 | 303951      |
|   | rb64 rh50        | G5000531        | 303958        |  | rb64 rh57   | G5000540 | 303956      |
| Dyp ryggpute med horisontale stropper og sidevanger. Ryggøyde 50 cm.<br><b>Standard-rygg!</b> |                  |                 |               | Dyp ryggpute med horisontale stropper og sidevanger. Ryggøyde 57 cm.                     |             |          |             |
| Contour Dyp, Flex f/XXL<br>Ryggøyde 50 cm   | Beskrivelse      | Art.nr.         | HMS art.nr.   | Contour Dyp, Flex f/XXL<br>Ryggøyde 57 cm  | Beskrivelse | Art.nr.  | HMS art.nr. |
|             | rb60 rh50        | G5000746        | 303970        |      | rb60 rh57   | G5000755 | 303971      |
|   | rb64 rh50        | G5000747        | 303972        |  | rb64 rh57   | G5000756 | 303973      |
| Dyp flexibel ryggpute u/avstiving i topp av stroppe-rygg med sidevanger. Ryggøyde 50 cm.      |                  |                 |               | Dyp flexibel ryggpute u/avstiving i topp av stroppe-rygg med sidevanger. Ryggøyde 57 cm. |             |          |             |



# Rygg for VELA Sango XXL

| Contour Extra Dyp, horisontal f/XXL - Rygg høyde 50 cm  | Beskrivelse  | Art.nr.  | HMS art.nr. | Contour Extra Dyp, horisontal f/XXL - Rygg høyde 57 cm  | Beskrivelse | Art.nr.  | HMS art.nr. |
|---|--|----------|-------------|---|-------------|----------|-------------|
|   | rb60 rh50  | G5000782 | 303886      |   | rb60 rh57   | G5000791 | 303887      |
|   | rb64 rh50  | G5000783 | 303888      |   | rb64 rh57   | G5000792 | 303889      |
| Dyp ryggpute med horisontale stropper og extra dype sidevanger. Rygg høyde 50 cm.   |  |          |             | Dyp ryggpute med horisontale stropper og extra dype sidevanger. Rygg høyde 57 cm.   |             |          |             |
|   |  |          |             |    |             |          |             |
| Contour Extra Dyp, Flex f/XXL Rygg høyde 50 cm  | Beskrivelse  | Art.nr.  | HMS art.nr. | Contour Extra Dyp, Flex f/XXL Rygg høyde 57 cm  | Beskrivelse | Art.nr.  | HMS art.nr. |
|   | rb60 rh50  | G5000818 | 303900      |   | rb60 rh57   | G5000827 | 303901      |
|   | rb64 rh50  | G5000819 | 303902      |   | rb64 rh57   | G5000828 | 303903      |
| Dyp flexibel ryggpute u/avstiving i topp og bunn av stropper rygg med extra dype sidevanger. Rygg høyde 50 cm.            |  |          |             | Dyp flexibel ryggpute u/avstiving i topp og bunn av stropper rygg med extra dype sidevanger. Rygg høyde 57 cm.            |             |          |             |
|    |  |          |             |   |             |          |             |
| Contour Dyp, Flex f/XXL Høye sidevanger og rygg høyde 50 cm   | Beskrivelse  | Art.nr.  | HMS art.nr. | Contour Dyp, Flex f/XXL Høye sidevanger og rygg høyde 57 cm   | Beskrivelse | Art.nr.  | HMS art.nr. |
|   | rb60 rh50  | G5001177 | 303923      |                                       | rb60 rh57   | G5001186 | 303916      |
|   | rb64 rh50  | G5001178 | 303924      |   | rb64 rh57   | G5001187 | 303917      |
| Dyp ryggpute med høye sidevanger u/avstiving i topp og bunn. Det gir ekstra fleksibilitet i sidevanger. Rygg høyde 50 cm. |  |          |             | Dyp ryggpute med høye sidevanger u/avstiving i topp og bunn. Det gir ekstra fleksibilitet i sidevanger. Rygg høyde 57 cm. |             |          |             |
|   |  |          |             |                                        |             |          |             |
| Sitteenhet f/XXL  | Beskrivelse  | Art.nr.  | HMS art.nr. | Forkantpute f/XXL   | Beskrivelse | Art.nr.  | HMS art.nr. |
|   | sb60 sd55  | G7000626 | 304088      |                                       | sb60        | G5000391 | 303869      |
|   | Sitteenhet med rygg høyde 48-57cm høyde regulering manuel, vinkelregulering el, tilt el, sete og ryggpute, rygggramme m. armlenefeste. |          |             |   | sb64        | G5000392 | 303872      |
|   |  |          |             | Forkantpute 5cm for plansete  |             |          |             |



# Hodestøtte & Sidestøtte

|   |  |  |  |   |  |  |  |  |  |
|---|--|--|--|---|--|--|--|--|--|
| <b>Hodestøttepute</b><br>PUR            | <b>Beskrivelse</b><br>PUR b19 h18<br>Hodestøttepute i PUR b19 h18.   | <b>Art.nr.</b><br>G5000673                                     | <b>HMS art.nr.</b><br>303832                               |    | <b>Hodestøtte</b><br>Polstret            | <b>Beskrivelse</b><br>b26 h13<br>Hodestøttepute polstret b26 h13.<br><b>Standard-hodestøtte!</b>   | <b>Art.nr.</b><br>G5000674                                     | <b>HMS art.nr.</b><br>303834                               |    |
| <b>Hodestøtte</b><br>Fleksibel          | <b>Beskrivelse</b><br>b34 h8 liten<br>b55 h11 stor<br>Hodestøttepute fleksibel og vinkelregulerbar.  | <b>Art.nr.</b><br>G5000675<br>G5000676                         | <b>HMS art.nr.</b><br>303835<br>303836                     |    | <b>Hodestøtte</b><br>Universal           | <b>Beskrivelse</b><br>universal<br>Hodestøtte universal etter beskrivelse.   | <b>Art.nr.</b><br>G7000614                                     | <b>HMS art.nr.</b><br>303833                               |    |
| <b>Holder</b><br>for hodestøtte         | <b>Beskrivelse</b><br>vinkel-/høydereg.<br>vinkel-/høyde-/breddereg<br>monteringsfeste<br>Holder og Monteringsfeste/hodestøttefeste for hodestøtte, regulerbar.<br><b>Standard-hodestøtteholder!</b> | <b>Art.nr.</b><br>G5000677<br>G5000678<br>G5000605             | <b>HMS art.nr.</b><br>303838<br>303837<br>303826           |   | <b>Feste for hodestøtte</b><br>Universal | <b>Beskrivelse</b><br>feste universal<br>Hodestøttefeste universal. Etter beskrivelse.   | <b>Art.nr.</b><br>G7000619                                     | <b>HMS art.nr.</b><br>303829                               |  |
| <b>Sidestøttepute</b><br>Lår            | <b>Beskrivelse</b><br>akryl b20 h9 liten<br>akryl b?? h? stor<br>polstret b20 h9 liten<br>polstret b36 h12 stor<br>Sidestøttepute lår, sett.   | <b>Art.nr.</b><br>G5000668<br>G5000669<br>G5000670<br>G5000671 | <b>HMS art.nr.</b><br>304078<br>304079<br>304077<br>304080 |   | <b>Sidestøtte, rygg</b><br>inkl. feste   | <b>Beskrivelse</b><br>høyre, svingbar<br>venstre, svingbar<br>feste f/XXL, sett<br>forlengersett for holder<br>Sidestøtte for rygg inkl. holder/feste. | <b>Art.nr.</b><br>G5000987<br>G5000988<br>G5001267<br>G5001353 | <b>HMS art.nr.</b><br>304074<br>304081<br>304238<br>303830 |  |
| <b>Støtte og abduksjon</b><br>Universal | <b>Beskrivelse</b><br>abduksjonskloss<br>sidestøtte lår<br>sidestøtte rygg<br>Støtte/abduksjon universal. Etter beskrivelse.   | <b>Art.nr.</b><br>G7000603<br>G7000618<br>G7000616             | <b>HMS art.nr.</b><br>303824<br>304082<br>304083           |  | <b>Holder for lårstøtte</b><br>Sett      | <b>Beskrivelse</b><br>holder, dreg, sett<br>holder, vreg, hreg, breg, dreg, sett<br>feste f/XXL, sett<br>Holder for sidestøtte lår. Sett.              | <b>Art.nr.</b><br>G5000666<br>G5000667<br>G5001267             | <b>HMS art.nr.</b><br>304073<br>304072<br>304238           |  |



# Størrelsesguide for benstøtter

## Sidehengte benstøtter

Høydemål

| Utgave/modell | Komfort (El og manuell)    | Standard                   |
|---------------|----------------------------|----------------------------|
| Standard      | Min: 280 mm<br>Max: 443 mm | Min: 270 mm<br>Max: 430 mm |
| Kort          | Min: 213 mm<br>Max: 363 mm | Min: 213 mm<br>Max: 370 mm |

Høyde på setepute legges till. Standardpute (Anatomic 2) er 75 mm

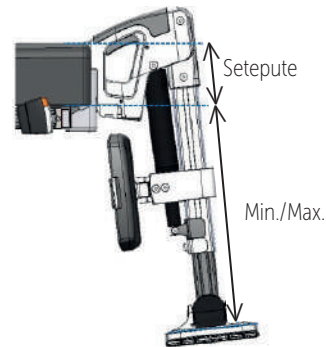

## Sentermontert benstøtte

Høydemål

| Utgave/modell | Elektrisk                  | Manuell                    |
|---------------|----------------------------|----------------------------|
| Standard      | Min: 280 mm<br>Max: 375 mm | Min: 265 mm<br>Max: 375 mm |
| Kort          | Min: 230 mm<br>Max: 325 mm | Min: 210 mm<br>Max: 325 mm |

Høyde på setepute legges till. Standardpute (Anatomic 2) er 75 mm

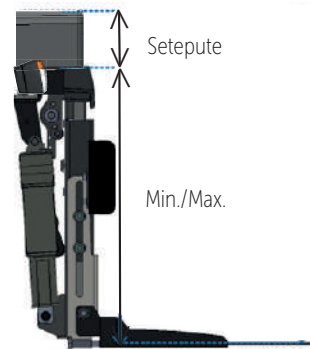

## Sentermontert el-benstøtte

Dimensjoner

| Modell        | Art. nr  | HMS art.nr. | Dimensjoner |         |         |
|---------------|----------|-------------|-------------|---------|---------|
|               |          |             | A           | B       | C       |
| Advanced      | G5001190 | 303786      | 24 cm       | 34 cm   | 27,5 cm |
| Slimline      | G5001192 | 303785      | 18 cm       | 26,5 cm | 27,5 cm |
| XXL           | G5001194 | 303798      | 34 cm       | 44 cm   | 26,5 cm |
| Delt fotplate | G5001306 | 303775      | 11 cm       | 17 cm   | 26,5 cm |

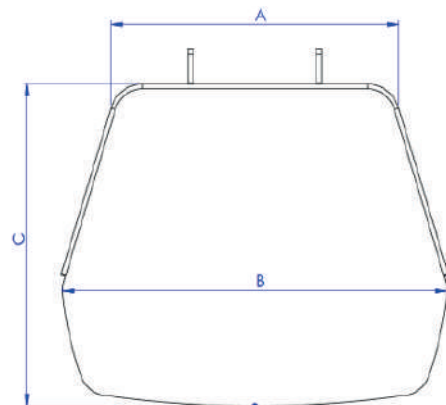

## Sentermontert el-benstøtte

Dimensjoner, bredderegulerbar

| Modell | Art. nr  | HMS art.nr. | Bredde bak                 | Bredde foran               |
|--------|----------|-------------|----------------------------|----------------------------|
| Liten  | G5001548 | 303791      | Min: 188 mm<br>Max: 264 mm | Min: 270 mm<br>Max: 348 mm |
| Stor   | G5001549 | 303794      | Min: 251 mm<br>Max: 326 mm | Min: 335 mm<br>Max: 410 mm |

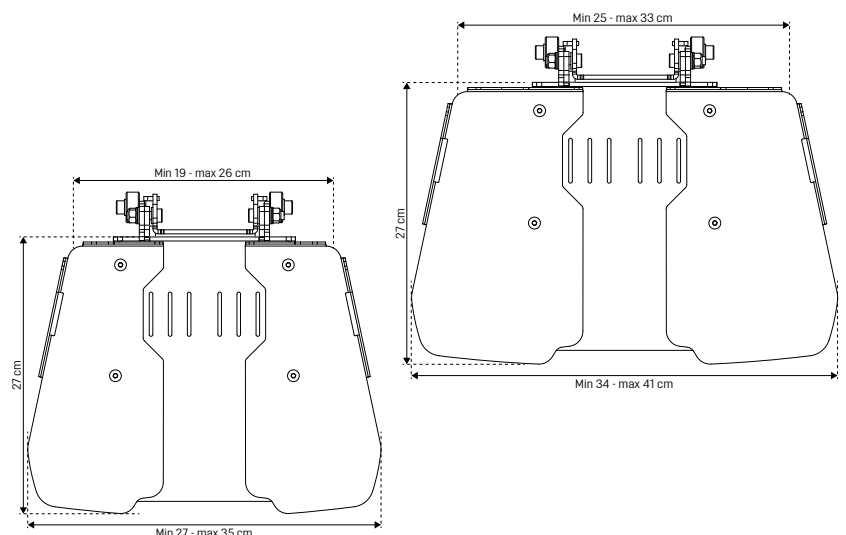



# Benstøtte, sentermontert

| Senterbenstøtte, el*<br>Øvre del - 1 aktuator  | Beskrivelse  | Art.nr.  | HMS art.nr.   | Senterbenstøtte, el*<br>Øvre del - 2 aktuatorer                                      | Beskrivelse  | Art.nr.  | HMS art.nr. |
|--|--|----------|---|--|--|----------|-------------|
|                       | f FWD/MWD  | G5001188 | 303760  |    | f FWD/MWD  | G5001326 | 303745      |
|  | f RWD  | G5001282 | 303761  |  | f RWD  | G5001327 | 303746      |
|  | f XXL  | G5001284 | 303762  |  | f XXL  | G5001328 | 303766      |
|  | f FWD/MWD, m/kort lengde                           | G5001286 | 303737  |  | Vinkelregulerbar og lengdekompenserende elektrisk sentermontert benstøtte med 2 aktuatorer. Øvre del inkl. leggstøtte. |          |             |
|  | f RWD, m/kort lengde                               | G5001287 | 303743  |  |  |          |             |
| Vinkelregulerbar elektrisk sentermontert benstøtte med 1 aktuator. Øvre del inkl. leggstøtte.          |  |          |   |  |  |          |             |
| Senterbenstøtte, el*<br>Nedre del  | Beskrivelse  | Art.nr.  | HMS art.nr.   | Senterbenstøtte, manuel*<br>Øvre del   | Beskrivelse  | Art.nr.  | HMS art.nr. |
|                       | b24 (bakerst)                                      | G5001190 | 303786  |    | man, std   | G5001608 | 303747      |
|  | b18 (bakerst)                                      | G5001192 | 303785  |  | Manuel, sentermontert benstøtte. Øvre del.   |          |             |
|  | b34 (bakerst)                                      | G5001194 | 303798  |  |  |          |             |
| Hel fotplate for vinkelregulerbar og lengdekompenserende elektrisk sentermontert benstøtte. Nedre del. |  |          |   |  |  |          |             |
| Senterbenstøtte*<br>Nedre del, bredderegulerbar  | Beskrivelse  | Art.nr.  | HMS art.nr.   | Senterbenstøtte*<br>Nedre del, delt  | Beskrivelse  | Art.nr.  | HMS art.nr. |
|                      | litet, 19-26cm                                     | G5001548 | 303791  |  | sett   | G5001306 | 303775      |
|  | stor, 25-33cm                                      | G5001549 | 303794  |  | hø side  | G5001478 | 303776      |
|  | Sideplate litet, hø                                | G5001551 | 303792  |  | ve side  | G5001479 | 303777      |
|  | Sideplate litet, ve                                | G5001552 | 303793  |  | Delt fotplate for senterbenstøtte.   |          |             |
|  | Sideplate stor, hø                                 | G5001553 | 303795  |  |  |          |             |
|  | Sideplate stor, ve                                 | G5001554 | 303796  |  |  |          |             |
| Bredderegulerbar sentermontert fotplate.   |  |          |   |  |  |          |             |
| Senterbenstøtte, el*<br>El-opfellbar fotplate  | Beskrivelse  | Art.nr.  | HMS art.nr.   | Leggstøtte<br>For senterbenstøtte  | Beskrivelse  | Art.nr.  | HMS art.nr. |
|                      | rb54 rh50  | G5001759 | 303735  |  | Feste  | G5001609 | 303773      |
|  | El-opfellbar fotplate for sentermontert benstøtte. |          |   |  | kun leggpute   | G5001339 | 303789      |
|  |  |          | komplet   |  | G5001752   | 303813   |             |
|  |  |          | komplet, dreg   |  | G5001307   | 303810   |             |
|  |  |          | Leggstøttepute for elektrisk sentermontert benstøtte. |  |  |          |             |
|  |  |          | G5001307  |  |  |          |             |
| Skumlag, 5mm<br>For senterfotplate   | Beskrivelse  | Art.nr.  | HMS art.nr.   | Diverse<br>For senterbenstøtte   | Beskrivelse  | Art.nr.  | HMS art.nr. |
|                      | 18 cm  | G5001333 | 303780  |  | Hjul f/fotplate (gulvbeskytter)  | G5001329 | 303787      |
|  | 24 cm  | G5001331 | 303781  |  | Holder f/senterbenstøtte   | G5000871 | 303800      |
|  | 34 cm (XXL)  | G5001334 | 303782  |  | Diverse tilbehør.  |          |             |
| Skumlag f senterfotplate, tykkelse 5mm.  |  |          |   |  |  |          |             |

\*Se størrelsesguide side 36





## Benstøtte, sidehengt

| Benstøtte, Komfort*<br>Vinkel- og lengderegulerbar                                  | Beskrivelse   | Art.nr.  | HMS art.nr. | Benstøtte*   | Beskrivelse  | Art.nr.  | HMS art.nr. |  |
|---|---|----------|-------------|--|--|----------|-------------|--|
|    | liten, hø side  | G5000015 | 303748      |                | liten, hø side   | G5000020 | 303756      |  |
|   | liten, ve side  | G5000016 | 303749      |  | liten, ve side   | G5000021 | 303757      |  |
|   | stor, hø side   | G5000637 | 303750      |  | stor, hø side  | G5000632 | 303758      |  |
|   | stor, ve side   | G5000638 | 303751      |  | stor, ve side  | G5000633 | 303759      |  |
|   | Vinkel- og lengderegulerbar manuel Komfort benstøtte med fotplate.                        |          |             |  | Utsvingbar benstøtte med fotplate.   |          |             |  |
| Benstøtte, Elektrisk*<br>Lengdekompensering   | Beskrivelse   | Art.nr.  | HMS art.nr. | Benstøtte, Elektrisk*<br>Lengdekompensering  | Beskrivelse  | Art.nr.  | HMS art.nr. |  |
|     | liten, hø side  | G5001518 | 303731      |                | liten, hø side   | G5001516 | 303753      |  |
|   | liten, ve side  | G5001519 | 303732      |  | liten, ve side   | G5001517 | 303763      |  |
|   | stor, hø side   | G5001520 | 303733      |  | Dybde-, høyde og lengderegulerbar benstøtte med elektrisk lengdekompensering og fotplate. Kort model.  |          |             |  |
|   | stor, ve side   | G5001521 | 303734      |  |  |          |             |  |
|   | Dybde-, høyde og lengderegulerbar benstøtte med elektrisk lengdekompensering og fotplate. |          |             |  |  |          |             |  |
| Benstøtte, Manuel*<br>Kort  | Beskrivelse   | Art.nr.  | HMS art.nr. | Benstøtte, Manuel*<br>Øvre del   | Beskrivelse  | Art.nr.  | HMS art.nr. |  |
|  | hø side   | G5001488 | 303741      | <br>G5001149 | m/ gassfjær, hø  | G5000634 | 303767      |  |
|   | ve side   | G5001489 | 303742      |  | m/ gassfjær, ve  | G5000635 | 303768      |  |
|   | øvre del, hø  | G5001466 | 303739      |  | vinkel 66°, hø   | G5001149 | 303769      |  |
|   | øvre del, ve  | G5001467 | 303752      |  | vinkel 66°, ve   | G5001150 | 303770      |  |
|   | nedre del, hø/ve  | G5001490 | 303740      |  | Manuel benstøtte, øvre del.  |          |             |  |
| Kort benstøtte med fotplate.  |   |          |             |  |  |          |             |  |
| Benstøtte, Elektrisk*<br>Øvre del   | Beskrivelse   | Art.nr.  | HMS art.nr. | Benstøtte*<br>Nedre del  | Beskrivelse  | Art.nr.  | HMS art.nr. |  |
|   | kort lengde, hø   | G5001512 | 303755      |              | liten, b21, d15  | G5000630 | 303788      |  |
|   | kort lengde, ve   | G5001513 | 303765      |  | stor, b23, d15   | G5000631 | 303790      |  |
|   | std lengde, hø  | G5001514 | 303754      |  | junior fotplate  | G5001450 | -           |  |
|   | std lengde, ve  | G5001515 | 303764      |  | Fotplate for høyre og venstre side, nedre del.<br><b>Merk:</b> liten str. brukes for setebredde 42-46,<br>stor str. brukes for setebredde 50-54. |          |             |  |
|   | Elektrisk vinkelregulerbar benstøtte, øvre del.   |          |             |  |  |          |             |  |
| Benstøtte<br>Universal  | Beskrivelse   | Art.nr.  | HMS art.nr. | Oppheng<br>For benstøtte   | Beskrivelse  | Art.nr.  | HMS art.nr. |  |
|  | fotplate+stang  | G7000612 | 303736      |              | manuel, hø   | G5000598 | 303820      |  |
|   | fotplate  | G7000609 | 303797      |  | manuel, ve   | G5000599 | 303821      |  |
|   | Benstøtte universal etter beskrivelse.  |          |             |  | elektrisk, hø  | G5000600 | 303818      |  |
|   |   |          |             |  | elektrisk, ve  | G5000601 | 303819      |  |
|   |   |          |             |  | Oppheng for manuelle og elektriske benstøtter.   |          |             |  |

\*Se størrelsesguide side 36













## Benstøtte &amp; Armlen

|  |   |                |                    |  |  |                 |                    |  |
|--|---|----------------|--------------------|--|--|-----------------|--------------------|--|
| <b>Knestøtte Komplet</b><br>                                      | <b>Beskrivelse</b>  | <b>Art.nr.</b> | <b>HMS art.nr.</b> | <b>Leggstøttepute</b><br>For sidemontert benstøtte<br> | <b>Beskrivelse</b>                               | <b>Art.nr.</b>  | <b>HMS art.nr.</b> |  |
|  | hø side   | G5000662       | 303805             |  | komfort hø/ve                                    | G5000656        | 303812             |  |
|  | ve side   | G5000663       | 303806             |  | sett   | G5000658        | 303814             |  |
|  | Komplet knestøtte med pute.                                       |                |                    |  | holder, dreg                                     | G5000660        | 303809             |  |
|  |   |                |                    |  | Leggstøttepute. Bredde 14 cm, lengde 18 cm       |                 |                    |  |
| <b>Leggstøttepute</b><br>For sidemontert benstøtte, Universal<br> | <b>Beskrivelse</b>  | <b>Art.nr.</b> | <b>HMS art.nr.</b> | <b>Stropper</b><br>                                   | <b>Beskrivelse</b>                               | <b>Art.nr.</b>  | <b>HMS art.nr.</b> |  |
|  | universal, etter beskr.   | G7000615       | 303811             |  | tåstropp f/fot hø/ve                             | G5000661        | 303799             |  |
|  | Leggstøttepute.   |                |                    |  | stropp f/hel, hø/ve                              | G5000012        | 303803             |  |
|  |   |                |                    |  | stropp f/legg, sett                              | G5000011        | 303807             |  |
|  |   |                |                    |  | f legg (XXL) hø/ve                               | G5000037        | 303808             |  |
|  |   |                |                    |  | Fotstropp, f/breg fotplate                       | G5001550        | 303783             |  |
|  |   |                |                    |  | Stropper for legg, fot og hel.                   |                 |                    |  |
|  |   |                |                    |  | G5000011   |                 |                    |  |
| <b>Amputasjonsstøtte</b><br>Vinkelregulerbar<br>                 | <b>Beskrivelse</b>  | <b>Art.nr.</b> | <b>HMS art.nr.</b> | <b>Diverse</b><br>For benstøtter<br>                 | <b>Beskrivelse</b>                               | <b>Art.nr.</b>  | <b>HMS art.nr.</b> |  |
|  | hø side   | G5000664       | 303707             |  | gassfjær   | G5000636        | 303738             |  |
|  | ve side   | G5000665       | 303708             |  | feste f/motor, kort modell                       | G5001465        | 303772             |  |
|  | Vinkelregulerbar amputasjonsstøtte polstret. Størrelse 22 x 22 cm |                |                    |  | Manuel/elektrisk innstilling for benstøtter.     |                 |                    |  |
|  |   |                |                    |  |  |                 |                    |  |
| <b>Armstøtte</b><br>Avtagbar<br>                                | <b>Beskrivelse</b>  | <b>Art.nr.</b> | <b>HMS art.nr.</b> | <b>Armstøtte</b><br>Elektrisk opfellbar<br>          | <b>Beskrivelse</b>                               | <b>Art.nr.</b>  | <b>HMS art.nr.</b> |  |
|  | fast, sett  | G5001155       | 303716             |  | hø side  | G5001764        | 303714             |  |
|  | hreg, komfort, hø   | G5001246       | 303718             |  | ve side  | G5001765        | 303715             |  |
|  | hreg, komfort, ve   | G5001247       | 303720             |  | Elektrisk opfellbar armlen.                      |                 |                    |  |
|  | hreg, kort, hø  | G5001250       | 303717             |  |  |                 |                    |  |
|  | hreg, kort, hø  | G5001251       | 303717             |  |  |                 |                    |  |
|  | Avtagbar armlene.   |                |                    |  |  |                 |                    |  |
| <b>Lås og forhøyer</b><br>For opfellbar armlen<br>               | <b>Beskrivelse</b>  | <b>Art.nr.</b> | <b>HMS art.nr.</b> | <b>Armstøttepute</b><br>                             | <b>Beskrivelse</b>                               | <b>Art.nr.</b>  | <b>HMS art.nr.</b> |  |
|  | lås f/hø side   | G5001762       | 303721             |  | <b>hø/ve</b>                                     | <b>G5000034</b> | <b>303728</b>      |  |
|  | lås f/ve side   | G5001763       | 303722             |  | b10 l30, liten, hø/ve                            | G5000626        | 303724             |  |
|  | forhøyer +4cm hø  | G5001200       | 304252             |  | b10 l40, stor, hø/ve                             | G5000627        | 303725             |  |
|  | forhøyer +4cm ve  | G5001274       | 304253             |  | b12 l40, skinn, hø                               | G5001162        | 303729             |  |
|  | Lås og forhøyer for opfellbar armlene.                            |                |                    |  | b12 l40, skinn, ve                               | G5001163        | 303730             |  |
|  |   |                |                    |  | Armstøttepute.<br><b>Standard-armstøttepute!</b> |                 |                    |  |
|  |   |                |                    |  |  |                 |                    |  |













## Armlen &amp; Bord

| Armstøttepute<br>Universal  | Beskrivelse                                | Art.nr.  | HMS art.nr. | Hemi-armlen  | Beskrivelse   | Art.nr.  | HMS art.nr. |
|---|--|----------|-------------|--|---|----------|-------------|
|                            | universal, etter beskr.                    | G7000611 | 303723      | <br>G5001617<br><br>G5001619 | flat hånd del hø  | G5001617 | 303726      |
|   | Armstøtteput universal, etter beskrivelse. |          |             |  | flat hånd del ve  | G5001618 | 303727      |
|   |  |          |             |  | forlenger, +7 cm  | G5001619 | 303774      |
|   |  |          |             | Armstøttepute hemi med flat hånd-del.  |   |          |             |
| Bord<br>M/utskjæring f/joystick i venstre side  | Beskrivelse                                | Art.nr.  | HMS art.nr. | Bord<br>M/utskjæring f/joystick i høyre side   | Beskrivelse   | Art.nr.  | HMS art.nr. |
|                             | b49cm                                      | G5001341 | 304146      |    | b49cm   | G5001484 | 304148      |
|   | b60cm                                      | G5001342 | 304151      |  | b60cm   | G5001485 | 304152      |
|   | b64cm                                      | G5001343 | 304154      |  | b64cm   | G5001486 | 304155      |
|   | b68cm                                      | G5001344 | 304159      |  | b68cm   | G5001487 | 304160      |
| Bord, dybde 53,5cm, med utskjæring for joystick i venstre side, inklusiv feste - montert i høyre side.      |  |          |             | Bord, dybde 53,5cm, med utskjæring for joystick i høyre side, inklusiv feste - montert i venstre side.   |   |          |             |
| Bord<br>F/joystick sentermontert  | Beskrivelse                                | Art.nr.  | HMS art.nr. | Bord<br>Hemiplegi  | Beskrivelse   | Art.nr.  | HMS art.nr. |
|                           | 64cm uten joystick                         | G5001355 | 304157      | <br>G50000730<br>G5001348  | halv bord f hø/ve, komplett   | G5000730 | 304162      |
|   | 54cm uten joystick                         | G5001356 | 304149      |  | Brakett for hemiplegebord   | G5001348 | 304291      |
|   | 64cm inkl. joystick                        | G5001357 | 304158      |  | Bord for høyre eller venstre side, hemiplegi. Bredde 30 cm, lengde 49 cm.                               |          |             |
|   | 54cm inkl. joystick                        | G5001358 | 304150      |  |   |          |             |
| Bord, dybde 53,5cm, med utskjæring, inklusiv feste. For sentermontert joystick.                             |  |          |             |  |   |          |             |
| Bordplate<br>F/joystick sentermontert   | Beskrivelse                                | Art.nr.  | HMS art.nr. | Bord<br>Universal  | Beskrivelse   | Art.nr.  | HMS art.nr. |
|                           | b49cm                                      | G5001480 | 304147      |    | universal, etter beskr.   | G7000605 | 304166      |
|   | b60cm                                      | G5001481 | 304153      |  | Bord med utskjæring, inklusiv feste. monteres i høyre eller venstre side.<br>Merk: Bordplate uten feste |          |             |
|   | b64cm                                      | G5001482 | 304156      |  |   |          |             |
|   | b68cm                                      | G5001483 | 304161      |  |   |          |             |
| Bordplate, dybde 53,5cm, med utskjæring, monteres i høyre eller venstre side.<br>Merk: Bordplate uten feste |  |          |             |  |   |          |             |
| Holder Ø22<br>For bord med utskjæring   | Beskrivelse                                | Art.nr.  | HMS art.nr. | Holder Ø25<br>For bord med utskjæring  | Beskrivelse   | Art.nr.  | HMS art.nr. |
|                          | Rørholder                                  | G5001459 | 304285      |    | Rørholder   | G5001461 | 304284      |
|   | Monteringsbøyle                            | G5001347 | 304290      |  | Monteringsbøyle   | G5001491 | 304278      |
| Holder Ø22 for bord med høyre/venstre utskjæring for joystick.  |  |          |             | Holder Ø25 for bord med sentermontert joystick.  |   |          |             |



## Bord &amp; Diverse

| Kantforhøyer<br>For bord  | Beskrivelse                         | Art.nr.  | HMS art.nr. | Håndvarmeblæser<br>Komplett  | Beskrivelse               | Art.nr.  | HMS art.nr. |
|---|-------------------------------------|----------|-------------|--|---------------------------|----------|-------------|
|    | hø/ve                               | G5001359 | 304165      |    | håndvarmeblæser, komplett | G5001639 | 304301      |
|   | front                               | G5001360 | 304164      |  |                           |          |             |
| Kantforhøyer f bord.  |                                     |          |             | Håndvarmeblæser for joystick, komplett sett.   |                           |          |             |
| Presenning  | Beskrivelse                         | Art.nr.  | HMS art.nr. | Speil<br>Inklusiv holder   | Beskrivelse               | Art.nr.  | HMS art.nr. |
|    | Presenning                          | G5001620 | 304393      |    | Speil m/ holder           | G5000737 | 304411      |
|   | Presenning.                         |          |             |  |                           |          |             |
| Presenning.   |                                     |          |             | Speil inklusiv holder.   |                           |          |             |
| Ekstern ladekontakt<br>Inkl kabel   | Beskrivelse                         | Art.nr.  | HMS art.nr. | K-Mark frontlys<br>Foran   | Beskrivelse               | Art.nr.  | HMS art.nr. |
|   | Ekstern ladekontakt                 | G5001346 | 304502      |  | frontlys                  | G5000594 | 304329      |
|   | Ekstern ladekontakt inklusiv kabel. |          |             |  |                           |          |             |
| Ekstern ladekontakt inklusiv kabel.   |                                     |          |             | Ekstra kraftig LED-lys fremover.   |                           |          |             |
| Kabel<br>For lys  | Beskrivelse                         | Art.nr.  | HMS art.nr. | LED lys og indikatorer   | Beskrivelse               | Art.nr.  | HMS art.nr. |
|   | Kabel f lys                         | G5000704 | 304308      |  | LED lys, komplett         | G5000035 | 304330      |
|   | Kabel for lys                       |          |             |  |                           |          |             |
| Kabel for lys   |                                     |          |             | LED lys og indikatorer E-Mark uten kabler. Komplett sett.                            |                           |          |             |
| Låseplugg   | Beskrivelse                         | Art.nr.  | HMS art.nr. | Drivmotor 12km/h<br>For RWD/MWD/FWD  | Beskrivelse               | Art.nr.  | HMS art.nr. |
|  | Låseplugg                           | G5001221 | 304331      |  | RWD/MWD hø                | G5000128 | 304337      |
|   | Låseplugg.                          |          |             |  | RWD/MWD ve                | G5000129 | 304338      |
| Låseplugg.  |                                     |          |             | Drivmotor 12km/h for RWD/MWD.  |                           |          |             |







# Belte

| Belte   | Beskrivelse             | Art.nr.  | HMS art.nr. | Hoftebelte<br>Rullebelte   | Beskrivelse                         | Art.nr.  | HMS art.nr. |
|---|-------------------------|----------|-------------|--|-------------------------------------|----------|-------------|
|   | l190 cm                 | G5000009 | 304111      |    | l135 cm                             | G5001294 | 304120      |
|   | l290 cm                 | G5000010 | 304112      |  | Hoftebelte, type rullebelte, 135cm. |          |             |
| Belte inklusiv monteringskit.   |                         |          |             |  |                                     |          |             |
| 2-punkts hoftebelte*<br>Evoflex   | Beskrivelse             | Art.nr.  | HMS art.nr. | 2-punkts hoftebelte*<br>Trykkلاس   | Beskrivelse                         | Art.nr.  | HMS art.nr. |
|   | l163 br38, liten        | G5001641 | 304122      | <br>     | l130 br36, liten                    | G5001644 | 304126      |
|   | l176 br46, medium       | G5001642 | 304123      |  | l142 br46, medium                   | G5001645 | 304128      |
|   | l196 br62, stor         | G5001643 | 304124      |  | l155 br62, stor                     | G5001646 | 304130      |
| 2-punkt, polstret Evoflex hoftebelte. Leddet med trykkلاس. Evoflex belte holdes i opret posisjon og sitter ikke i veien når den ikke anvendes. Gir enklere forflytning.   |                         |          |             |  | l206 br82, x-stor                   | G5001647 | 304131      |
|   |                         |          |             | 2-punkt polstret hoftebelte med trykkلاس.<br>Merk: Husk å bestille monteringssett for belte (se side 41).  |                                     |          |             |
| 2-punkts hoftebelte*<br>Flyلاس  | Beskrivelse             | Art.nr.  | HMS art.nr. | 4-punkts hoftebelte*<br>Trykkلاس   | Beskrivelse                         | Art.nr.  | HMS art.nr. |
| <br> | l130 br36, liten        | G5001648 | 304125      | <br> | l130 br36, liten                    | G5001651 | 304133      |
|   | l142 br46, medium       | G5001649 | 304127      |  | l142 br46, medium                   | G5001652 | 304135      |
|   | l155 br62, stor         | G5001650 | 304129      |  | l155 br62, stor                     | G5001653 | 304137      |
| 2-punkt polstret hoftebelte med flyلاس.<br>Merk: Husk å bestille monteringssett for belte (se side 41).   |                         |          |             | Y-sele, 4-punkts polstret hoftebelte med trykkلاس.<br>Merk: Husk å bestille monteringssett for belte (se side 41).   |                                     |          |             |
| 4-punkts hoftebelte*<br>Flyلاس  | Beskrivelse             | Art.nr.  | HMS art.nr. | Sikkerhetsdeksel<br>For belte  | Beskrivelse                         | Art.nr.  | HMS art.nr. |
| <br> | l130 br36, liten        | G5001654 | 304132      |    | 1" f spenne (2,5 cm)                | G5001663 | 304113      |
|   | l142 br46, medium       | G5001655 | 304134      |  | 1,5" f trykkلاس (4 cm)              | G5001664 | 304114      |
|   | l155 br62, stor         | G5001656 | 304136      |  | 2" f trykkلاس (5 cm)                | G5001665 | 304115      |
| Y-sele, 4-punkts polstret hoftebelte med flyلاس.<br>Merk: Husk å bestille monteringssett for belte (se side 41).  |                         |          |             | Sikkerhetsdeksel for belte.  |                                     |          |             |
| Ankelbelte  | Beskrivelse             | Art.nr.  | HMS art.nr. | Skuldersele, polstret*   | Beskrivelse                         | Art.nr.  | HMS art.nr. |
|    | ekstra liten<br>14-17cm | G5001666 | 304105      |    | ekstra liten                        | G5001670 | 304119      |
|   | liten 16,5-20cm         | G5001667 | 304106      |  | liten                               | G5001671 | 304116      |
|   | medium<br>19-23,5cm     | G5001668 | 304107      |  | medium                              | G5001672 | 304117      |
|   | stor 23-28cm            | G5001669 | 304108      |  | stor                                | G5001673 | 304118      |
| Ankelbelte.   |                         |          |             | H-sele, skuldersele.<br>Merk: Husk å bestille monteringssett og seleføring for selen (se side 41).   |                                     |          |             |

\*Se størrelsesguide side 43



# Belte & Størrelsesguide

| Seleføring Sett  | Beskrivelse           | Art.nr.  | HMS art.nr. | Belte Universal  | Beskrivelse                                       | Art.nr.  | HMS art.nr. |
|--|-----------------------|----------|-------------|--|---|----------|-------------|
|   | 15cm sett             | G5001674 | 304109      |  | universal, etter beskr.                           | G7000606 | 304121      |
|  | 20cm sett             | G5001675 | 304110      |  | Belte universal etter beskrivelse.                |          |             |
| Seleføring for skuldersele, sett.  |                       |          |             |  |   |          |             |
| Monteringsset For belte  | Beskrivelse           | Art.nr.  | HMS art.nr. | Forlenger høyt feste for hoftebelte  | Beskrivelse                                       | Art.nr.  | HMS art.nr. |
| <br>flat<br><br><br>m/klemlås | flat 1,5" (4 cm)      | G5001657 | 304244      |  | Forlenger   | G5001295 | 304257      |
|  | flat 2" (5 cm)        | G5001658 | 304245      |  | Forlenger høyt bakovervendt feste for hoftebelte. |          |             |
|  | flat 1" (2,5 cm)      | G5001659 | 304243      |  |   |          |             |
|  | m/klemlås 1,5" (4 cm) | G5001660 | 304247      |  |   |          |             |
|  | m/klemlås 2" (5 cm)   | G5001661 | 304248      |  |   |          |             |
| m/klemlås 1" (2,5 cm)  | G5001662              | 304246   |             |  |   |          |             |
| Monteringssett for belte.  |                       |          |             |  |   |          |             |

## 2-punkts hoftebelte Evoflex

| Størrelse         | A      | B     | C      | D     |
|-------------------|--------|-------|--------|-------|
| l163 br38, liten  | 2,5 cm | 38 cm | 5 cm   | 63 cm |
| l176 br46, medium | 4 cm   | 46 cm | 5,5 cm | 76 cm |
| l196 br62, stor   | 5 cm   | 62 cm | 7 cm   | 96 cm |

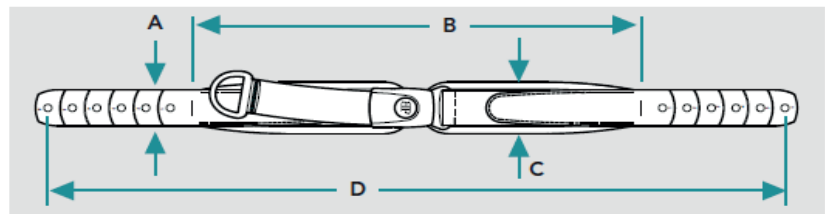

## 2- og 4-punkts hoftebelte Trykkلاس & Flyلاس

| Størrelse         | A    | B     | C      | D      |
|-------------------|------|-------|--------|--------|
| l130 br36, liten  | 4 cm | 36 cm | 5,5 cm | 130 cm |
| l142 br46, medium | 4 cm | 40 cm | 5,5 cm | 142 cm |
| l155 br62, stor   | 4 cm | 46 cm | 5,5 cm | 142 cm |
| l206 br82, x-stor | 5 cm | 62 cm | 7 cm   | 155 cm |

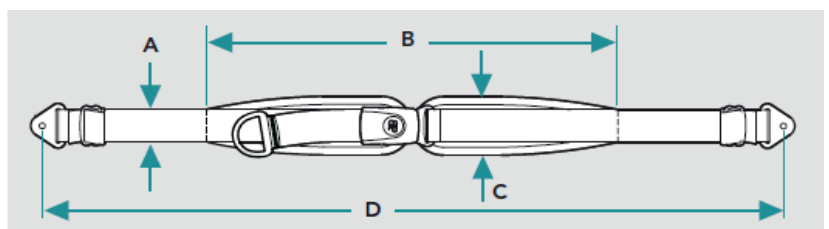

## Skuldersele

| Størrelse    | skulderbredde |
|--------------|---------------|
| ekstra liten | 24-28 cm      |
| liten        | 28-33 cm      |
| medium       | 33-41 cm      |
| stor         | 41-48 cm      |

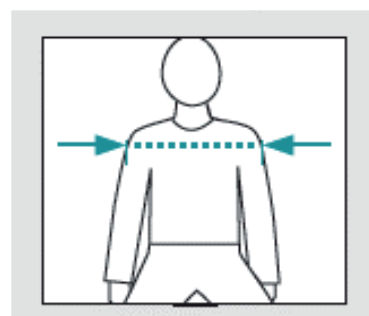









## Hjul

| Massivt dekk for drivhjul*   | Beskrivelse        | Art.nr.  | HMS art.nr.   | Luftdekk for drivhjul*   | Beskrivelse  | Art.nr.         | HMS art.nr. |        |
|--|--------------------|----------|---|--|--|-----------------|-------------|--------|
|    | massivt 12", svart | G5000163 | 304207  |    | luft 12", svart  | G5000028        | 304202      |        |
|  | massivt 14", svart | G5000167 | 304208  |  | luft 12", grå  | G5000164        | 304203      |        |
| Massivt dekk, for drivhjul svart.<br>Merk, bare dekk inkludert!                    |                    |          | Luftdekk for drivhjul.<br>Merk, bare dekk inkludert!        |  |  |                 |             |        |
|    | massivt 12", svart | G5001703 | 304222  |  |    | luft 12", svart | G5001702    | 304217 |
|  | massivt 12", grå   | G5001705 | 304220  |  |  | luft 12", grå   | G5001704    | 304214 |
|  | massivt 14", svart | G5001707 | 304213  |  |  | luft 14", svart | G5001706    | 304212 |
|  | massivt 14", grå   | G5001709 | 304211  |  |  | luft 14", grå   | G5001708    | 304210 |
|  | massivt 16", svart | G5001725 | 304223  | luft 16", svart  |  | G5001715        | 304219      |        |
|  | massivt 16", grå   | G5001726 | 304221  | luft 16", grå  |  | G5001716        | 304216      |        |
| Drivhjul komplett, massivt med svart felg og 5 monteringshull.                     |                    |          | Drivhjul komplett, luft med svart felg og 5 monteringshull. |  |  |                 |             |        |
| Drivhjul, komplett*<br>For VELA Sango XXL  | Beskrivelse        | Art.nr.  | HMS art.nr.   | Massivt dekk for svinghjul*  | Beskrivelse  | Art.nr.         | HMS art.nr. |        |
|  | luft 14", grå      | G5001710 | 304226  |  | massivt 8", svart  | G5000138        | 304430      |        |
|  | massivt 14", grå   | G5001711 | 304227  |  | massivt 8", grå  | G5000140        | 304427      |        |
|  | luft 14", svart    | G5001717 | 304218  |  | massivt 9", svart  | G5001688        | 304431      |        |
|  | massivt 14", svart | G5001718 | 304215  |  | massivt 9", grå  | G5001690        | 304428      |        |
| Drivhjul komplett dekk eller massivt i grå eller svart, med svart felg.            |                    |          | Dekk massivt for svinghjul.<br>Merk, bare dekk inkludert!   |  |  |                 |             |        |
| Luftdekk for svinghjul*  | Beskrivelse        | Art.nr.  | HMS art.nr.   | Luftsvinghjul, komplett*   | Beskrivelse  | Art.nr.         | HMS art.nr. |        |
|  | luft 8", svart     | G5000137 | 304424  |  | luft 8", svart   | G5001684        | 304442      |        |
|  | luft 8", grå       | G5000139 | 304422  |  | luft 8", grå   | G5001694        | 304439      |        |
|  | luft 9", svart     | G5001687 | 304425  |  | luft 9", svart   | G5001696        | 304443      |        |
|  | luft 9", grå       | G5001689 | 304423  |  | luft 9", grå   | G5001698        | 304440      |        |
| Dekk luft for svinghjul.<br>Merk, bare dekk inkludert!                             |                    |          | Komplett svinghjul med luft og svart felg.                  |  |  |                 |             |        |
|  | massivt 7", svart  | G5001691 | 304447  |  |  | f/svinghjul 9"  | G5000158    | 304405 |
|  | massivt 7", grå    | G5001692 | 304444  | f/drivhjul 14"   |  | G5000180        | 304404      |        |
|  | massivt 8", svart  | G5001693 | 304448  | Skærm for hjul.  |  |                 |             |        |
|  | massivt 8", grå    | G5001695 | 304445  |  |  |                 |             |        |
|  | massivt 9", svart  | G5001697 | 304449  |  |  |                 |             |        |
|  | massivt 9", grå    | G5001699 | 304446  |  |  |                 |             |        |
|  | massivt 10", svart | G5001723 | 304451  |  |  |                 |             |        |
|  | massivt 10", grå   | G5001724 | 304450  |  |  |                 |             |        |
| Komplett massivt svinghjul med svart felg.   |                    |          |   |  |  |                 |             |        |

\*Se hjulguide for standardhjul på side 54-55



## Hjul &amp; kjørekomfort

| Hjulgaffel<br>For svinghjul  | Beskrivelse   | Art.nr.  | HMS art.nr. | Fenderhjul<br>Sett   | Beskrivelse  | Art.nr.         | HMS art.nr. |
|--|---|----------|-------------|--|--|-----------------|-------------|
|  <p>G5000108</p> <p>G5001151</p> | 7"/8" (MWD)   | G5000108 | 304435      |    | 125mm hjul f/montering på ramme, sett                  | G5001756        | 304266      |
|  | 9" fjærende, komplett   | G5000948 | 304436      |  | 100mm hjul f/montering u/fotplate, sett                | G5001760        | 304265      |
|  | 9" fjærende (MWD)   | G5001151 | 304437      |  | Fenderhjul for montering på elektrisk rullestol, sett. |                 |             |
|  | 8" fjærende   | G5001500 | 304433      |  |  |                 |             |
|  | 8" komplett   | G5001501 | 304434      |  |  |                 |             |
| Hjulgaffel for svinghjul.  |   |          |             |  |  |                 |             |
| Antitiphjul  | Beskrivelse   | Art.nr.  | HMS art.nr. | Hjulboss 16"<br>For drivhjul   | Beskrivelse  | Art.nr.         | HMS art.nr. |
|  <p>G5001614</p>                 | 100mm hø/ve   | G5001526 | 304263      |    | hjulboss f/mon. av drivhjul 16"                        | G5001747        | 304209      |
|  | 14" fjærende, komplett sett   | G5001614 | 304264      |  |  |                 |             |
| Antitiphjul.   |   |          |             | Hjulboss for montering av drivhjul 16".  |  |                 |             |
| Forlenger fjæring<br>For svinghjul   | Beskrivelse   | Art.nr.  | HMS art.nr. | Fjæring<br>Sett  | Beskrivelse  | Art.nr.         | HMS art.nr. |
|                                | bytte 9"->10"   | G5001290 | 304269      |  | Shore 40, sett   | G5000089        | 304259      |
|  | Forlenger fjæring for tilpasning af høyde fra 9" til 10" svinghjul. |          |             |  | Shore 55, sett   | G5000090        | 304251      |
|  |   |          |             | Fjæring (shore) gummiklosser sett.<br><b>Standard-fjæring!</b>                       |  |                 |             |
| Kantklatrer<br>For VELA Sango RWD  | Beskrivelse   | Art.nr.  | HMS art.nr. | Usikker på hjulstørrelse?<br>Se merkingstabell her:                                  | Tommer (")   | Tekst på dekk   |             |
|                                | Kantklatrer RWD   | G5000734 | 304322      |  | 7"   | 12 1/2 x 2 1/4  |             |
|  | Kantklatrer RWD Advanced.   |          |             |  | 8"   | 2.00 x 50       |             |
|  |   |          |             |  | 9"   | 2.80 / 2.50 - 4 |             |
|  |   |          |             |  | 10"  | 3.00 - 4        |             |
|  |   |          |             |  | <b>Merkingstabell for størrelser på svinghjul</b>      |                 |             |

## Merkingstabell for størrelser på svinghjul











| Tommer (") | Tekst på dekk   |
|------------|-----------------|
| 12"        | 12 1/2 x 2 1/4  |
| 14"        | 2.00 x 50       |
| 16"        | 2.80 / 2.50 - 4 |

## Merkingstabell for størrelser på drivhjul

| Tommer (") | Tekst på dekk   |
|------------|-----------------|
| 12"        | 12 1/2 x 2 1/4  |
| 14"        | 2.00 x 50       |
| 16"        | 2.80 / 2.50 - 4 |













## Elektrisk og manuell innstilling

|   |   |                 |                    |  |   |                 |                    |
|---|---|-----------------|--------------------|--|---|-----------------|--------------------|
| <b>Setetilt module</b><br>52° vinkel<br>                | <b>Beskrivelse</b>                                  | <b>Art.nr.</b>  | <b>HMS art.nr.</b> | <b>Holder</b><br>For rygg med gassfjær<br>         | <b>Beskrivelse</b>  | <b>Art.nr.</b>  | <b>HMS art.nr.</b> |
|   | Setetilt module                                     | G5000581        | 304071             |  | Holder vreg f/rygg  | G5000607        | 303839             |
|   | Setelift og tilt module                             | G5000583        | 304061             |  | Holder vreg f rygg m gassfjær.                                    |                 |                    |
| Setetilt module komplett 52°.   |   |                 |                    |  |   |                 |                    |
| <b>Motor</b><br>For vinkelregulering av rygg<br>       | <b>Beskrivelse</b>                                  | <b>Art.nr.</b>  | <b>HMS art.nr.</b> | <b>Quick release</b><br>For nedfellbar rygg<br>    | <b>Beskrivelse</b>  | <b>Art.nr.</b>  | <b>HMS art.nr.</b> |
|   | <b>Motor f/el-rygg 30° m/lang kabel</b>             | <b>G5000609</b> | <b>303848</b>      |  | quick release for ryggfunksjon                                    | G5000612        | 304041             |
|   | Motor f/el-rygg 45° m/kopling kabel                 | G5000610        | 303850             |  | Ryggvinkelregulering, quick release for ryggfunksjon, nedfellbar. |                 |                    |
| Motor for vinkelregulering av el-rygg. Med kabel.<br><b>Standard-motor!</b>   |   |                 |                    |  |   |                 |                    |
| <b>Ryggvinkelregulering</b><br>For VELA Sango XXL<br> | <b>Beskrivelse</b>                                  | <b>Art.nr.</b>  | <b>HMS art.nr.</b> | <b>Motor</b><br>For vinkelregulering av tilt<br> | <b>Beskrivelse</b>  | <b>Art.nr.</b>  | <b>HMS art.nr.</b> |
|   | vreg manuel   | G5001255        | 304042             |  | 52° tilt modul  | G5001374        | 303847             |
|   | vreg manuel m/gassfjær                              | G5001256        | 304043             |  | <b>45° tilt modul</b>   | <b>G5001375</b> | <b>303845</b>      |
| Ryggvinkelregulering for VELA Sango XXL.  |   |                 |                    |  |   |                 |                    |
|   |   |                 |                    |  | 52° tilt (XXL)  | G5001236        | 304347             |
|   |   |                 |                    |  | 52° tilt modul m/lift (300mm)                                     | G5001376        | 303846             |
| Motor for elektrisk tilt modul.<br><b>Standard-motor!</b>   |   |                 |                    |  |   |                 |                    |
| <b>Seteramme</b><br>                                  | <b>Beskrivelse</b>                                  | <b>Art.nr.</b>  | <b>HMS art.nr.</b> | <b>Bilfeste</b><br>Dahl docking<br>              | <b>Beskrivelse</b>  | <b>Art.nr.</b>  | <b>HMS art.nr.</b> |
|   | Ramme f setetilt minus 5°                           | G5001525        | 304070             |  | prep. sett f/ Dahl Docking (Sango Adv.)                           | G5000062        | 304145             |
|   | c-skinne, høy montering.komp. sett inkl. mont. sett | G5001773        | 304066             |  | prep. sett f/ Dahl Docking (Slimline)                             | G5001160        | 304143             |
| Rammer for innstilling av negativ tilt på sete.   |   |                 |                    |  |   |                 |                    |
|   |   |                 |                    |  | låseplate inkl montering  | G5001384        | 304144             |
| Dahl docking bilfeste for montering.  |   |                 |                    |  |   |                 |                    |
| <b>Katapult-funksjon</b><br>                         | <b>Beskrivelse</b>                                  | <b>Art.nr.</b>  | <b>HMS art.nr.</b> | <b>Biomekanisk rygg</b><br>                      | <b>Beskrivelse</b>  | <b>Art.nr.</b>  | <b>HMS art.nr.</b> |
|   | f/FWD/RWD*  | G5001678        | 304059             |  | Biomekanisk rygg*   | G6000483        | 304036             |
|   | f/MWD*  | G5001679        | 304062             | Biomekanisk rygg 45°.<br>*Merk: Må bestilles med ny stol!  |   |                 |                    |
|   | m/seteløft f/XXL*                                   | G7000621        | 304063             |  |   |                 |                    |
| Katapult-funksjon.<br>*Merk: Må bestilles med ny stol!  |   |                 |                    |  |   |                 |                    |













# Joystick & ledsagerstyring

| R-net CJSM2-L-sw<br>Joystick   | Beskrivelse  | Art.nr.  | HMS art.nr. | R-net CJSM2-L-sw m/bt<br>Joystick  | Beskrivelse   | Art.nr.  | HMS art.nr. |
|--|--|----------|-------------|--|---|----------|-------------|
|   | R-net CJSM2-L-sw infrarød  | G5000003 | 304459      |    | R-net CJSM2-L-sw m lys infrarød/ bluetooth  | G5000005 | 304460      |
|  | Joystick P&G R-net CJSM2-L-sw infrarød.<br><b>Standard-joystick!</b> |          |             |  | Joystick P&G R-net CJSM2-L-sw med bluetooth.  |          |             |
| R-net LED m/lys<br>Joystick  | Beskrivelse  | Art.nr.  | HMS art.nr. | R-net for ledsagerstyring<br>Joystick  | Beskrivelse   | Art.nr.  | HMS art.nr. |
|   | R-net LED m lys  | G5000054 | 304461      |    | R-net for ledsagerstyring   | G5000056 | 304462      |
|  | Joystick P&G R-net LED med lys.                                      |          |             |  | Joystick P&G R-net for ledsagerstyring.   |          |             |
| R-net CJSM1 m/lys<br>Joystick  | Beskrivelse  | Art.nr.  | HMS art.nr. | Heavy duty joystick<br>Joystick  | Beskrivelse   | Art.nr.  | HMS art.nr. |
|  | R-net CJSM1 m lys  | G5000681 | 304457      |  | Heavy duty Joystick   | G5001319 | 304455      |
|  | Joystick P&G R-net CJSM1 med lys.                                    |          |             |  | Heavy duty joystick for montering på CJSM2.   |          |             |
| R-net<br>Joystick for montering i bord   | Beskrivelse  | Art.nr.  | HMS art.nr. | Ledsagerstyring<br>2-håndsgrep   | Beskrivelse   | Art.nr.  | HMS art.nr. |
|  | R-net joystick f mont i bord   | G5001354 | 304458      |  | ledsagerstyring komplet*  | G5000984 | 304492      |
|  | Joystick P&G R-net for montering i bord. Flat vendbar.               |          |             |  | Ledsagerstyring, 2-håndsgrep med joystick og mekaniske deler, komplet.<br>*Merk: Nødstopp ikke inkludert - bestilles separat (se nedenfor). |          |             |
| Ledsagerstyring<br>Scoot control   | Beskrivelse  | Art.nr.  | HMS art.nr. | Nødstopp   | Beskrivelse   | Art.nr.  | HMS art.nr. |
|  | ledsagerstyring inkl. holder f/nakkestøtte                           | G5001980 | 333082      |  | nødstopp inkl. mont sett  | G5001506 | 304351      |
|  | holder f/nakkestøtte u. ledsagerstyring                              | G5001979 | -           |  | nødstopp fjernstyrt inkl. mont sett   | G5001510 | 304350      |
|  | ledsagerstyring inkl. holder f/rygg                                  | G5001270 | 304494      |  | Nødstopp fjernstyrt inklusiv monteringssett.  |          |             |
|  | holder u/ledsagersty.  | G5001271 | 304289      |  |   |          |             |
|  | ledsagersty. u/holder  | G5001361 | 304491      |  |   |          |             |
| Scoot control ledsagerstyring f R-net og holder.                                   |  |          |             |  |   |          |             |













# Alternativ styring

| Betjeningspanel trykkbrytere  | Beskrivelse  | Art.nr.  | HMS art.nr.                             | Betjeningspanel vippebrytere   | Beskrivelse                          | Art.nr.  | HMS art.nr. |
|---|--|----------|---|--|--------------------------------------|----------|-------------|
|     | f/CJSM2  | G5000684 | 304454                                  |    | f/CJSM1                              | G5001292 | 304138      |
|   | f/CJSM1  | G5000975 | 304139                                  |  | f/CJSM2                              | G5001293 | 304140      |
|   | special control f R-net buskabel   | G5001524 | 304141                                  |  | special control f R-net buskabel     | G5001523 | 304142      |
|   | Betjeningspanel m 5stk trykkbrytere.<br><b>Standard-betjeningspanel!</b> |          |   |  | Betjeningspanel m 5stk vippebrytere. |          |             |
| OMNI All-round light Alternativ styring   | Beskrivelse  | Art.nr.  | HMS art.nr.                             | OMNI All-round Alternativ styring  | Beskrivelse                          | Art.nr.  | HMS art.nr. |
|    | 120 gram   | G5000925 | 304481                                  |    | 250 gram                             | G5000927 | 304479      |
|   | chin 120 gram  | G5000926 | 304482                                  |  | chin 250 gram                        | G5000928 | 304480      |
| OMNI All-round light joystick.  |  |          | OMNI All-round joystick.                |  |                                      |          |             |
|    | All-round-styring  |          |   |  |                                      |          |             |
|   |  |          |   |  |                                      |          |             |
| OMNI heavy duty Alternativ styring  | Beskrivelse  | Art.nr.  | HMS art.nr.                             | OMNI Micro joystick Alternativ styring   | Beskrivelse                          | Art.nr.  | HMS art.nr. |
|  | 650 gram   | G5000929 | 304478                                  |  | 10 gram                              | G5000923 | 304483      |
|   | OMNI All-round heavy duty joystick.                                      |          |   |  | 50 gram                              | G5000924 | 304484      |
|   |  |          | OMNI Micro joystick.                    |  |                                      |          |             |
| IOM input-output-modul Alternativ styring   | Beskrivelse  | Art.nr.  | HMS art.nr.                             | Omni2 Alternativ styring   | Beskrivelse                          | Art.nr.  | HMS art.nr. |
|   | input-output-modul   | G5000998 | 304485                                  |  | omni2, komplett                      | G5000993 | 304487      |
|   | P&G R-net IOM input-output-modul.  |          |   |  | omni2 skjerm                         | G5001349 | 304490      |
|   |  |          | omni2 input section                     |  | G5001350                             | 304489   |             |
|   |  |          | omni2 kabel 1,5m                        |  | G5001351                             | 304488   |             |
|   |  |          | P&G R-net Omni 2 module, scanner deler. |  |                                      |          |             |
| Micropilot switch it Alternativ styring   | Beskrivelse  | Art.nr.  | HMS art.nr.                             | Bryter Goose Neck Ø1,7cm Bryter  | Beskrivelse                          | Art.nr.  | HMS art.nr. |
|  | Micropilot m/ flere funksjoner   | G5001631 | 304193                                  |  | Ø1,7cm rød                           | G5001633 | 304175      |
|   | Micropilot switch it joystick 10-50 gram. For montering sammen med Omni. |          |   |  | Ø1,7cm grøn                          | G5001634 | 304173      |
|   |  |          | Ø1,7cm gul                              |  | G5001635                             | 304174   |             |
|   |  |          | Ø1,7cm blå                              |  | G5001636                             | 304172   |             |
|   |  |          | Bryter GooseNeck Ø1,7cm.                |  |                                      |          |             |









# Bryter & Holder

| <p><b>Bryter Ø3cm</b><br/>Bryter</p>                             | <table border="1"> <thead> <tr> <th>Beskrivelse</th> <th>Art.nr.</th> <th>HMS art.nr.</th> </tr> </thead> <tbody> <tr> <td>Ø3cm rød</td> <td>G5001166</td> <td>304183</td> </tr> <tr> <td>Ø3cm grøn</td> <td>G5001167</td> <td>304181</td> </tr> <tr> <td>Ø3cm gul</td> <td>G5001623</td> <td>304182</td> </tr> <tr> <td>Ø3cm blå</td> <td>G5001624</td> <td>304180</td> </tr> </tbody> </table> <p>Bryter Ø3cm.</p>           | Beskrivelse | Art.nr. | HMS art.nr. | Ø3cm rød                     | G5001166 | 304183 | Ø3cm grøn  | G5001167   | 304181      | Ø3cm gul   | G5001623    | 304182                              | Ø3cm blå   | G5001624 | 304180 | <p><b>Bryter Ø1,7cm</b><br/>Bryter</p>  | <table border="1"> <thead> <tr> <th>Beskrivelse</th> <th>Art.nr.</th> <th>HMS art.nr.</th> </tr> </thead> <tbody> <tr> <td>Ø1,7cm rød</td> <td>G5001164</td> <td>304179</td> </tr> <tr> <td>Ø1,7cm grøn</td> <td>G5001165</td> <td>304177</td> </tr> <tr> <td>Ø1,7cm gul</td> <td>G5001621</td> <td>304178</td> </tr> <tr> <td>Ø1,7cm blå</td> <td>G5001622</td> <td>304176</td> </tr> </tbody> </table> <p>Bryter Ø1,7cm.</p> | Beskrivelse | Art.nr. | HMS art.nr. | Ø1,7cm rød | G5001164 | 304179 | Ø1,7cm grøn | G5001165 | 304177 | Ø1,7cm gul | G5001621 | 304178 | Ø1,7cm blå | G5001622 | 304176 |
|---|--|-------------|---------|-------------|------------------------------|----------|--------|--|--|-------------|------------|-------------|-------------------------------------|------------|----------|--------|---|--|-------------|---------|-------------|------------|----------|--------|-------------|----------|--------|------------|----------|--------|------------|----------|--------|
| Beskrivelse   | Art.nr.  | HMS art.nr. |         |             |                              |          |        |  |  |             |            |             |                                     |            |          |        |   |  |             |         |             |            |          |        |             |          |        |            |          |        |            |          |        |
| Ø3cm rød  | G5001166   | 304183      |         |             |                              |          |        |  |  |             |            |             |                                     |            |          |        |   |  |             |         |             |            |          |        |             |          |        |            |          |        |            |          |        |
| Ø3cm grøn   | G5001167   | 304181      |         |             |                              |          |        |  |  |             |            |             |                                     |            |          |        |   |  |             |         |             |            |          |        |             |          |        |            |          |        |            |          |        |
| Ø3cm gul  | G5001623   | 304182      |         |             |                              |          |        |  |  |             |            |             |                                     |            |          |        |   |  |             |         |             |            |          |        |             |          |        |            |          |        |            |          |        |
| Ø3cm blå  | G5001624   | 304180      |         |             |                              |          |        |  |  |             |            |             |                                     |            |          |        |   |  |             |         |             |            |          |        |             |          |        |            |          |        |            |          |        |
| Beskrivelse   | Art.nr.  | HMS art.nr. |         |             |                              |          |        |  |  |             |            |             |                                     |            |          |        |   |  |             |         |             |            |          |        |             |          |        |            |          |        |            |          |        |
| Ø1,7cm rød  | G5001164   | 304179      |         |             |                              |          |        |  |  |             |            |             |                                     |            |          |        |   |  |             |         |             |            |          |        |             |          |        |            |          |        |            |          |        |
| Ø1,7cm grøn   | G5001165   | 304177      |         |             |                              |          |        |  |  |             |            |             |                                     |            |          |        |   |  |             |         |             |            |          |        |             |          |        |            |          |        |            |          |        |
| Ø1,7cm gul  | G5001621   | 304178      |         |             |                              |          |        |  |  |             |            |             |                                     |            |          |        |   |  |             |         |             |            |          |        |             |          |        |            |          |        |            |          |        |
| Ø1,7cm blå  | G5001622   | 304176      |         |             |                              |          |        |  |  |             |            |             |                                     |            |          |        |   |  |             |         |             |            |          |        |             |          |        |            |          |        |            |          |        |
| <p><b>Bryter Ø6,3cm</b><br/>Bryter</p>                            | <table border="1"> <thead> <tr> <th>Beskrivelse</th> <th>Art.nr.</th> <th>HMS art.nr.</th> </tr> </thead> <tbody> <tr> <td>Ø6,3cm rød</td> <td>G5001627</td> <td>304191</td> </tr> <tr> <td>Ø6,3cm grøn</td> <td>G5001628</td> <td>304189</td> </tr> <tr> <td>Ø6,3cm gul</td> <td>G5001629</td> <td>304190</td> </tr> <tr> <td>Ø6,3cm blå</td> <td>G5001630</td> <td>304188</td> </tr> </tbody> </table> <p>Bryter Ø6,3cm.</p> | Beskrivelse | Art.nr. | HMS art.nr. | Ø6,3cm rød                   | G5001627 | 304191 | Ø6,3cm grøn  | G5001628   | 304189      | Ø6,3cm gul | G5001629    | 304190                              | Ø6,3cm blå | G5001630 | 304188 | <p><b>Bryter Ø5cm</b><br/>Bryter</p>    | <table border="1"> <thead> <tr> <th>Beskrivelse</th> <th>Art.nr.</th> <th>HMS art.nr.</th> </tr> </thead> <tbody> <tr> <td>Ø5cm rød</td> <td>G5001288</td> <td>304187</td> </tr> <tr> <td>Ø5cm grøn</td> <td>G5001289</td> <td>304185</td> </tr> <tr> <td>Ø5cm gul</td> <td>G5001625</td> <td>304186</td> </tr> <tr> <td>Ø5cm blå</td> <td>G5001626</td> <td>304184</td> </tr> </tbody> </table> <p>Bryter Ø5cm.</p>           | Beskrivelse | Art.nr. | HMS art.nr. | Ø5cm rød   | G5001288 | 304187 | Ø5cm grøn   | G5001289 | 304185 | Ø5cm gul   | G5001625 | 304186 | Ø5cm blå   | G5001626 | 304184 |
| Beskrivelse   | Art.nr.  | HMS art.nr. |         |             |                              |          |        |  |  |             |            |             |                                     |            |          |        |   |  |             |         |             |            |          |        |             |          |        |            |          |        |            |          |        |
| Ø6,3cm rød  | G5001627   | 304191      |         |             |                              |          |        |  |  |             |            |             |                                     |            |          |        |   |  |             |         |             |            |          |        |             |          |        |            |          |        |            |          |        |
| Ø6,3cm grøn   | G5001628   | 304189      |         |             |                              |          |        |  |  |             |            |             |                                     |            |          |        |   |  |             |         |             |            |          |        |             |          |        |            |          |        |            |          |        |
| Ø6,3cm gul  | G5001629   | 304190      |         |             |                              |          |        |  |  |             |            |             |                                     |            |          |        |   |  |             |         |             |            |          |        |             |          |        |            |          |        |            |          |        |
| Ø6,3cm blå  | G5001630   | 304188      |         |             |                              |          |        |  |  |             |            |             |                                     |            |          |        |   |  |             |         |             |            |          |        |             |          |        |            |          |        |            |          |        |
| Beskrivelse   | Art.nr.  | HMS art.nr. |         |             |                              |          |        |  |  |             |            |             |                                     |            |          |        |   |  |             |         |             |            |          |        |             |          |        |            |          |        |            |          |        |
| Ø5cm rød  | G5001288   | 304187      |         |             |                              |          |        |  |  |             |            |             |                                     |            |          |        |   |  |             |         |             |            |          |        |             |          |        |            |          |        |            |          |        |
| Ø5cm grøn   | G5001289   | 304185      |         |             |                              |          |        |  |  |             |            |             |                                     |            |          |        |   |  |             |         |             |            |          |        |             |          |        |            |          |        |            |          |        |
| Ø5cm gul  | G5001625   | 304186      |         |             |                              |          |        |  |  |             |            |             |                                     |            |          |        |   |  |             |         |             |            |          |        |             |          |        |            |          |        |            |          |        |
| Ø5cm blå  | G5001626   | 304184      |         |             |                              |          |        |  |  |             |            |             |                                     |            |          |        |   |  |             |         |             |            |          |        |             |          |        |            |          |        |            |          |        |
| <p><b>Bryter Micro Light</b><br/>Bryter</p>                     | <table border="1"> <thead> <tr> <th>Beskrivelse</th> <th>Art.nr.</th> <th>HMS art.nr.</th> </tr> </thead> <tbody> <tr> <td>micro light</td> <td>G5001637</td> <td>304192</td> </tr> </tbody> </table> <p>Bryter micro light kontakt.</p>   | Beskrivelse | Art.nr. | HMS art.nr. | micro light                  | G5001637 | 304192 | <p><b>Oppheng for ledsagerstyring</b><br/>Universal</p>  | <table border="1"> <thead> <tr> <th>Beskrivelse</th> <th>Art.nr.</th> <th>HMS art.nr.</th> </tr> </thead> <tbody> <tr> <td>universal etter beskr.</td> <td>G7000610</td> <td>304496</td> </tr> </tbody> </table> <p>Oppheng for ledsagerstyring universal, mekaniske deler. Etter beskrivelse.</p>                     | Beskrivelse | Art.nr.    | HMS art.nr. | universal etter beskr.              | G7000610   | 304496   |        |   |  |             |         |             |            |          |        |             |          |        |            |          |        |            |          |        |
| Beskrivelse   | Art.nr.  | HMS art.nr. |         |             |                              |          |        |  |  |             |            |             |                                     |            |          |        |   |  |             |         |             |            |          |        |             |          |        |            |          |        |            |          |        |
| micro light   | G5001637   | 304192      |         |             |                              |          |        |  |  |             |            |             |                                     |            |          |        |   |  |             |         |             |            |          |        |             |          |        |            |          |        |            |          |        |
| Beskrivelse   | Art.nr.  | HMS art.nr. |         |             |                              |          |        |  |  |             |            |             |                                     |            |          |        |   |  |             |         |             |            |          |        |             |          |        |            |          |        |            |          |        |
| universal etter beskr.  | G7000610   | 304496      |         |             |                              |          |        |  |  |             |            |             |                                     |            |          |        |   |  |             |         |             |            |          |        |             |          |        |            |          |        |            |          |        |
| <p><b>Fast beslag for oppheng</b><br/>For ledsagerstyring</p>  | <table border="1"> <thead> <tr> <th>Beskrivelse</th> <th>Art.nr.</th> <th>HMS art.nr.</th> </tr> </thead> <tbody> <tr> <td>opheng mek deler hø/ve</td> <td>G5000036</td> <td>304495</td> </tr> </tbody> </table> <p>Fast beslag hø/ve for ledsagerstyring P&amp;G R-net inklusiv oppheng.</p>  | Beskrivelse | Art.nr. | HMS art.nr. | opheng mek deler hø/ve       | G5000036 | 304495 | <p><b>For CJSM2 på leds.styring</b><br/>Holder</p>       | <table border="1"> <thead> <tr> <th>Beskrivelse</th> <th>Art.nr.</th> <th>HMS art.nr.</th> </tr> </thead> <tbody> <tr> <td>Holder hø/ve f/CJSM2</td> <td>G5001296</td> <td>304282</td> </tr> </tbody> </table> <p>Holder for montering av R-net CJSM2 på 2-hånds ledsagerstyring, høyre/venstre side.</p>              | Beskrivelse | Art.nr.    | HMS art.nr. | Holder hø/ve f/CJSM2                | G5001296   | 304282   |        |   |  |             |         |             |            |          |        |             |          |        |            |          |        |            |          |        |
| Beskrivelse   | Art.nr.  | HMS art.nr. |         |             |                              |          |        |  |  |             |            |             |                                     |            |          |        |   |  |             |         |             |            |          |        |             |          |        |            |          |        |            |          |        |
| opheng mek deler hø/ve  | G5000036   | 304495      |         |             |                              |          |        |  |  |             |            |             |                                     |            |          |        |   |  |             |         |             |            |          |        |             |          |        |            |          |        |            |          |        |
| Beskrivelse   | Art.nr.  | HMS art.nr. |         |             |                              |          |        |  |  |             |            |             |                                     |            |          |        |   |  |             |         |             |            |          |        |             |          |        |            |          |        |            |          |        |
| Holder hø/ve f/CJSM2  | G5001296   | 304282      |         |             |                              |          |        |  |  |             |            |             |                                     |            |          |        |   |  |             |         |             |            |          |        |             |          |        |            |          |        |            |          |        |
| <p><b>Oppheng R-net</b><br/>For ledsagerstyring</p>            | <table border="1"> <thead> <tr> <th>Beskrivelse</th> <th>Art.nr.</th> <th>HMS art.nr.</th> </tr> </thead> <tbody> <tr> <td>justbar holder f/R-net CJSM2</td> <td>G5001606</td> <td>304493</td> </tr> </tbody> </table> <p>Justbar holder f R-net CJSM2 mont som ledsager sammen med forus høyre/venstre side.</p>  | Beskrivelse | Art.nr. | HMS art.nr. | justbar holder f/R-net CJSM2 | G5001606 | 304493 | <p><b>For ledsager joystick</b><br/>Holder</p>           | <table border="1"> <thead> <tr> <th>Beskrivelse</th> <th>Art.nr.</th> <th>HMS art.nr.</th> </tr> </thead> <tbody> <tr> <td>Justerbar holder f/rygg-bøyle hø ve</td> <td>G5001453</td> <td>304283</td> </tr> </tbody> </table> <p>Justerbar holder for ledsager-joystick monteret på ryggbøyle, høyre/venstre side.</p> | Beskrivelse | Art.nr.    | HMS art.nr. | Justerbar holder f/rygg-bøyle hø ve | G5001453   | 304283   |        |   |  |             |         |             |            |          |        |             |          |        |            |          |        |            |          |        |
| Beskrivelse   | Art.nr.  | HMS art.nr. |         |             |                              |          |        |  |  |             |            |             |                                     |            |          |        |   |  |             |         |             |            |          |        |             |          |        |            |          |        |            |          |        |
| justbar holder f/R-net CJSM2  | G5001606   | 304493      |         |             |                              |          |        |  |  |             |            |             |                                     |            |          |        |   |  |             |         |             |            |          |        |             |          |        |            |          |        |            |          |        |
| Beskrivelse   | Art.nr.  | HMS art.nr. |         |             |                              |          |        |  |  |             |            |             |                                     |            |          |        |   |  |             |         |             |            |          |        |             |          |        |            |          |        |            |          |        |
| Justerbar holder f/rygg-bøyle hø ve   | G5001453   | 304283      |         |             |                              |          |        |  |  |             |            |             |                                     |            |          |        |   |  |             |         |             |            |          |        |             |          |        |            |          |        |            |          |        |













## Holder

| For joystick hø/ve<br>Holder  | Beskrivelse  | Art.nr.  | HMS art.nr.  | For DAC box<br>Holder  | Beskrivelse                                | Art.nr.  | HMS art.nr. |
|---|--|----------|--------------|--|--|----------|-------------|
|    | f/joystick hø/ve                                     | G5000679 | 304287       |    | f DAC-boks betj panel                      | G5001338 | 304279      |
|   | Fast holder for joystick i høyre eller venstre side. |          |              |  | f DAC-boks mont. på Movis                  | G5001963 | 328631      |
| Svingarm hakekontroll<br>Manuell holder   | Beskrivelse  | Art.nr.  | HMS art.nr.  | Svingarm hakekontroll<br>Motorisert holder   | Beskrivelse                                | Art.nr.  | HMS art.nr. |
|     | horisontal, hø                                       | G5000939 | 304292       |    | horisontal, hø                             | G5000941 | 304294      |
|   | horisontal, ve                                       | G5000940 | 304293       |  | horisontal, ve                             | G5000942 | 304295      |
| Svingarm hakekontroll, manuell, horisontal.   |  |          | vertikal, hø |  | G5000943                                   | 304297   |             |
|   |  |          | vertikal, ve |  | G5000944                                   | 304296   |             |
|   | Svingarm hakekontroll motorisert.                    |          |              |  |  |          |             |
| For All-round joystick<br>Holder  | Beskrivelse  | Art.nr.  | HMS art.nr.  | For Omni 2<br>Holder   | Beskrivelse                                | Art.nr.  | HMS art.nr. |
|  | Holder f All-round joystick                          | G5001464 | 304280       |  | Holder, side f/ Omni 2                     | G5000994 | 304486      |
|   | Holder f All-round joystick bag omni2.               |          |              |  | P&G R-net Omni 2 holder for joystick side. |          |             |
| Holder for parallellforskyver<br>Universal  | Beskrivelse  | Art.nr.  | HMS art.nr.  |  |  |          |             |
|  | universal etter beskr.                               | G7000613 | 304376       |  |  |          |             |
|   | Parallellforskyver universal. Etter beskrivelse.     |          |              |  |  |          |             |













## Kabel, Programvare &amp; Batteri

| Bus-kabel<br>For R-net  | Beskrivelse   | Art.nr.  | HMS art.nr. | Bus-kabel<br>For joystick  | Beskrivelse                               | Art.nr.  | HMS art.nr. |
|---|---|----------|-------------|--|---|----------|-------------|
|     | bus-kabel 0,3m  | G5000695 | 304312      |    | bus-kabel 0,7m                            | G5001369 | 304309      |
|   | bus-kabel 0,5m  | G5000696 | 304313      |  | Bus-kabel for joystick.                   |          |             |
|   | bus-kabel 1,0m  | G5000697 | 304314      |  |   |          |             |
|   | bus-kabel 1,2m  | G5000698 | 304315      |  |   |          |             |
|   | bus-kabel 1,5m  | G5000699 | 304316      |  |   |          |             |
|   | bus-kabel 2,0m  | G5000700 | 304317      |  |   |          |             |
|   | bus-kabel 2,5m  | G5000701 | 304318      |  |   |          |             |
|   | bus-kabel forl. 1,0m  | G5000702 | 304320      |  |   |          |             |
| R-net bus-kabel.  |   |          |             |  |   |          |             |
| Powerkabel<br>For R-net   | Beskrivelse   | Art.nr.  | HMS art.nr. | Forgrenerboks<br>For R-net   | Beskrivelse                               | Art.nr.  | HMS art.nr. |
|     | powerkabel  | G5000705 | 304311      |    | fordeler til 4 stikk                      | G5000703 | 304306      |
|   | R-net powerkabel.   |          |             |  | R-net forgrenerboks fordeler til 4 stikk. |          |             |
| Gyro module<br>Programvare  | Beskrivelse   | Art.nr.  | HMS art.nr. | Y-splitter kabel<br>For R-net  | Beskrivelse                               | Art.nr.  | HMS art.nr. |
|   | Gyro module   | G5000685 | 304395      |  | y-splitter kabel                          | G5001280 | 304306      |
|   | Gyro module.  |          |             |  | R-net y-splitter kabel.                   |          |             |
| P&G R-net tilt modul<br>Programvare   | Beskrivelse   | Art.nr.  | HMS art.nr. | Bluetooth IOS modul<br>Programvare   | Beskrivelse                               | Art.nr.  | HMS art.nr. |
|  | tilt modul  | G5001462 | 304398      |  | IOS modul                                 | G5000687 | 304396      |
|   | tilt modul inkl feste   | G5001463 | 304399      |  | Bluetooth R-net IOS modul Apple.          |          |             |
|   | P&G R-net tilt modul for elektronisk begrensning av vinkel på setetilt og/eller rygg. |          |             |  |   |          |             |
| Batteri 100Ah<br>For VELA Sango XXL   | Beskrivelse   | Art.nr.  | HMS art.nr. | Dobbelt-plugg USB<br>R-net plugg inn   | Beskrivelse                               | Art.nr.  | HMS art.nr. |
|   | batteri 100 Ah C20 AGM  | G5000991 | 304497      |  | R-net usb plugg inn                       | G5001610 | 304503      |
|   | Batteri 100 Ah C20 AGM for XXL.   |          |             |  | Plugg dobbel usb direkte R-net plugg inn. |          |             |









# Joystickgrep

| <p>Sopp<br/>Joystickgrep</p>   | <table border="1"> <thead> <tr> <th>Beskrivelse</th> <th>Art.nr.</th> <th>HMS art.nr.</th> </tr> </thead> <tbody> <tr> <td>standard</td> <td>G5001364</td> <td>304476</td> </tr> </tbody> </table> <p>Joystickgrep styrepinne standard.<br/><b>Standard-styrepinne!</b></p>   | Beskrivelse | Art.nr. | HMS art.nr. | standard                     | G5001364 | 304476 | <p>Sopp<br/>Joystickgrep</p>         | <table border="1"> <thead> <tr> <th>Beskrivelse</th> <th>Art.nr.</th> <th>HMS art.nr.</th> </tr> </thead> <tbody> <tr> <td>sopp</td> <td>G5000720</td> <td>304469</td> </tr> </tbody> </table> <p>Joystickgrep styrepinne sopp.</p>   | Beskrivelse | Art.nr.  | HMS art.nr.   | sopp            | G5000720 | 304469      |                   |          |        |                   |          |        |                  |          |        |
|---|---|-------------|---------|-------------|------------------------------|----------|--------|---|---|-------------|--|---|-----------------|----------|-------------|-------------------|----------|--------|-------------------|----------|--------|------------------|----------|--------|
| Beskrivelse   | Art.nr.   | HMS art.nr. |         |             |                              |          |        |   |   |             |  |   |                 |          |             |                   |          |        |                   |          |        |                  |          |        |
| standard  | G5001364  | 304476      |         |             |                              |          |        |   |   |             |  |   |                 |          |             |                   |          |        |                   |          |        |                  |          |        |
| Beskrivelse   | Art.nr.   | HMS art.nr. |         |             |                              |          |        |   |   |             |  |   |                 |          |             |                   |          |        |                   |          |        |                  |          |        |
| sopp  | G5000720  | 304469      |         |             |                              |          |        |   |   |             |  |   |                 |          |             |                   |          |        |                   |          |        |                  |          |        |
| <p>Ball<br/>Joystickgrep</p>  <p>G5000722</p>  <p>G5000721</p> | <table border="1"> <thead> <tr> <th>Beskrivelse</th> <th>Art.nr.</th> <th>HMS art.nr.</th> </tr> </thead> <tbody> <tr> <td>ball Ø38mm</td> <td>G5000722</td> <td>304464</td> </tr> <tr> <td>ball mini Ø25mm</td> <td>G5000721</td> <td>304465</td> </tr> </tbody> </table> <p>Joystickgrep styrepinne ball Ø38mm.</p> | Beskrivelse | Art.nr. | HMS art.nr. | ball Ø38mm                   | G5000722 | 304464 | ball mini Ø25mm   | G5000721  | 304465      | <p>Softball, big<br/>Joystickgrep</p>  | <table border="1"> <thead> <tr> <th>Beskrivelse</th> <th>Art.nr.</th> <th>HMS art.nr.</th> </tr> </thead> <tbody> <tr> <td>softball big 70mm</td> <td>G5000723</td> <td>304468</td> </tr> </tbody> </table> <p>Joystickgrep styrepinne softball big 70mm.</p> | Beskrivelse     | Art.nr.  | HMS art.nr. | softball big 70mm | G5000723 | 304468 |                   |          |        |                  |          |        |
| Beskrivelse   | Art.nr.   | HMS art.nr. |         |             |                              |          |        |   |   |             |  |   |                 |          |             |                   |          |        |                   |          |        |                  |          |        |
| ball Ø38mm  | G5000722  | 304464      |         |             |                              |          |        |   |   |             |  |   |                 |          |             |                   |          |        |                   |          |        |                  |          |        |
| ball mini Ø25mm   | G5000721  | 304465      |         |             |                              |          |        |   |   |             |  |   |                 |          |             |                   |          |        |                   |          |        |                  |          |        |
| Beskrivelse   | Art.nr.   | HMS art.nr. |         |             |                              |          |        |   |   |             |  |   |                 |          |             |                   |          |        |                   |          |        |                  |          |        |
| softball big 70mm   | G5000723  | 304468      |         |             |                              |          |        |   |   |             |  |   |                 |          |             |                   |          |        |                   |          |        |                  |          |        |
| <p>Stick<br/>Joystickgrep</p>    | <table border="1"> <thead> <tr> <th>Beskrivelse</th> <th>Art.nr.</th> <th>HMS art.nr.</th> </tr> </thead> <tbody> <tr> <td>stick</td> <td>G5000724</td> <td>304470</td> </tr> </tbody> </table> <p>Joystickgrep styrepinne stick.</p>   | Beskrivelse | Art.nr. | HMS art.nr. | stick                        | G5000724 | 304470 | <p>T-grep<br/>Joystickgrep</p>    | <table border="1"> <thead> <tr> <th>Beskrivelse</th> <th>Art.nr.</th> <th>HMS art.nr.</th> </tr> </thead> <tbody> <tr> <td>T-grep</td> <td>G5000725</td> <td>304471</td> </tr> </tbody> </table> <p>Joystickgrep styrepinne T-grep.</p>   | Beskrivelse | Art.nr.  | HMS art.nr.   | T-grep          | G5000725 | 304471      |                   |          |        |                   |          |        |                  |          |        |
| Beskrivelse   | Art.nr.   | HMS art.nr. |         |             |                              |          |        |   |   |             |  |   |                 |          |             |                   |          |        |                   |          |        |                  |          |        |
| stick   | G5000724  | 304470      |         |             |                              |          |        |   |   |             |  |   |                 |          |             |                   |          |        |                   |          |        |                  |          |        |
| Beskrivelse   | Art.nr.   | HMS art.nr. |         |             |                              |          |        |   |   |             |  |   |                 |          |             |                   |          |        |                   |          |        |                  |          |        |
| T-grep  | G5000725  | 304471      |         |             |                              |          |        |   |   |             |  |   |                 |          |             |                   |          |        |                   |          |        |                  |          |        |
| <p>Hakekontroll<br/>Joystickgrep</p>   | <table border="1"> <thead> <tr> <th>Beskrivelse</th> <th>Art.nr.</th> <th>HMS art.nr.</th> </tr> </thead> <tbody> <tr> <td>styrepinn f/<br/>hakekontroll</td> <td>G5000728</td> <td>304463</td> </tr> </tbody> </table> <p>Styrepinne hakekontroll.</p>   | Beskrivelse | Art.nr. | HMS art.nr. | styrepinn f/<br>hakekontroll | G5000728 | 304463 | <p>Softball<br/>Joystickgrep</p>  | <table border="1"> <thead> <tr> <th>Beskrivelse</th> <th>Art.nr.</th> <th>HMS art.nr.</th> </tr> </thead> <tbody> <tr> <td>softball 45mm</td> <td>G5001275</td> <td>304467</td> </tr> </tbody> </table> <p>Joystickgrep styrepinne softball 4,5mm.</p>  | Beskrivelse | Art.nr.  | HMS art.nr.   | softball 45mm   | G5001275 | 304467      |                   |          |        |                   |          |        |                  |          |        |
| Beskrivelse   | Art.nr.   | HMS art.nr. |         |             |                              |          |        |   |   |             |  |   |                 |          |             |                   |          |        |                   |          |        |                  |          |        |
| styrepinn f/<br>hakekontroll  | G5000728  | 304463      |         |             |                              |          |        |   |   |             |  |   |                 |          |             |                   |          |        |                   |          |        |                  |          |        |
| Beskrivelse   | Art.nr.   | HMS art.nr. |         |             |                              |          |        |   |   |             |  |   |                 |          |             |                   |          |        |                   |          |        |                  |          |        |
| softball 45mm   | G5001275  | 304467      |         |             |                              |          |        |   |   |             |  |   |                 |          |             |                   |          |        |                   |          |        |                  |          |        |
| <p>Golfball<br/>Joystickgrep</p>   | <table border="1"> <thead> <tr> <th>Beskrivelse</th> <th>Art.nr.</th> <th>HMS art.nr.</th> </tr> </thead> <tbody> <tr> <td>golfball 43mm</td> <td>G5001317</td> <td>304466</td> </tr> </tbody> </table> <p>Joystickgrep styrepinne golfball 43mm.</p>   | Beskrivelse | Art.nr. | HMS art.nr. | golfball 43mm                | G5001317 | 304466 | <p>U-grep<br/>Joystickgrep</p>    | <table border="1"> <thead> <tr> <th>Beskrivelse</th> <th>Art.nr.</th> <th>HMS art.nr.</th> </tr> </thead> <tbody> <tr> <td>vertikal, liten</td> <td>G5001502</td> <td>304474</td> </tr> <tr> <td>vertikal, stor</td> <td>G5001503</td> <td>304475</td> </tr> <tr> <td>horisontal, liten</td> <td>G5001504</td> <td>304472</td> </tr> <tr> <td>horisontal, stor</td> <td>G5001505</td> <td>304473</td> </tr> </tbody> </table> <p>Joystickgrep styrepinne u-grep, svart.</p> | Beskrivelse | Art.nr.  | HMS art.nr.   | vertikal, liten | G5001502 | 304474      | vertikal, stor    | G5001503 | 304475 | horisontal, liten | G5001504 | 304472 | horisontal, stor | G5001505 | 304473 |
| Beskrivelse   | Art.nr.   | HMS art.nr. |         |             |                              |          |        |   |   |             |  |   |                 |          |             |                   |          |        |                   |          |        |                  |          |        |
| golfball 43mm   | G5001317  | 304466      |         |             |                              |          |        |   |   |             |  |   |                 |          |             |                   |          |        |                   |          |        |                  |          |        |
| Beskrivelse   | Art.nr.   | HMS art.nr. |         |             |                              |          |        |   |   |             |  |   |                 |          |             |                   |          |        |                   |          |        |                  |          |        |
| vertikal, liten   | G5001502  | 304474      |         |             |                              |          |        |   |   |             |  |   |                 |          |             |                   |          |        |                   |          |        |                  |          |        |
| vertikal, stor  | G5001503  | 304475      |         |             |                              |          |        |   |   |             |  |   |                 |          |             |                   |          |        |                   |          |        |                  |          |        |
| horisontal, liten   | G5001504  | 304472      |         |             |                              |          |        |   |   |             |  |   |                 |          |             |                   |          |        |                   |          |        |                  |          |        |
| horisontal, stor  | G5001505  | 304473      |         |             |                              |          |        |   |   |             |  |   |                 |          |             |                   |          |        |                   |          |        |                  |          |        |



## Holder

| Holder for krykker   | Beskrivelse                                    | Art.nr.  | HMS art.nr. | Holder for oxygen tank   | Beskrivelse                      | Art.nr.  | HMS art.nr. |
|--|--|----------|-------------|--|----------------------------------|----------|-------------|
|               | f/MWD/RWD, hø                                  | G5000738 | 304275      |    | Holder, komplett                 | G5000870 | 304300      |
|  | f/MWD/RWD, ve                                  | G5000981 | 304277      |  | Holder for oxygen tank komplett. |          |             |
|  | f/FWD  | G5000982 | 304276      |  |                                  |          |             |
|  | f/XXL  | G5001556 | 304281      |  |                                  |          |             |
| Holder for 2 krykker.  |  |          |             |  |                                  |          |             |
| Holder Universal   | Beskrivelse                                    | Art.nr.  | HMS art.nr. | Kurv, myk<br>For armlen  | Beskrivelse                      | Art.nr.  | HMS art.nr. |
|               | str 1 etter beskr.                             | G7000607 | 304298      |    | Kurv m/lokk og glidlås           | G5001522 | 304325      |
|  | str 2 etter beskr.                             | G7000608 | 304299      |  |                                  |          |             |
| Holder universal, etter beskrivelse.   |  |          |             | Myk kurv for armlen med lokk og glidlås, høyre/venstre.                              |                                  |          |             |
| Karabinkroker<br>Sett  | Beskrivelse                                    | Art.nr.  | HMS art.nr. | Oppheng<br>Universal   | Beskrivelse                      | Art.nr.  | HMS art.nr. |
| <br>G5001220 | Karabinkroker til nakkestøtte, sett            | G5001220 | -           |  | oppheng etter beskr.             | G7000617 | 304371      |
|  | Karabinkroker til ryggramme, sett              | G5001778 | 304361      |  |                                  |          |             |
| <br>G5001778 | Karabinkroker til ryggramme/nakkestøtte, sett. |          |             | Oppheng universal, etter beskrivelse.  |                                  |          |             |



# Hjul med grå felg (2019-2022)

## Grå felg drivhjul 4 hjulbolter levert fra 2019-2022

Ved bestilling av hjul til grå felg, vil hjul med sort felg med rett hjulboss bli levert.

| Beskrivelse                     | Art.nr.  | HMS art.nr. | VELA Sango MWD I B<br>(HMS: 249784) | VELA Sango MWD II A<br>(HMS: 249785) | VELA Sango RWD II B<br>(HMS: 249786) | VELA Sango FWD II B<br>(HMS: 249783) |
|---------------------------------|----------|-------------|-------------------------------------|--------------------------------------|--------------------------------------|--------------------------------------|
| Svinghjul 7" massiv, svart      | E5000147 | 252233      |                                     |                                      |                                      |                                      |
| Svinghjul 7" massiv, grå        | E5000148 | 265561      |                                     | Standard                             |                                      |                                      |
| Svinghjul 8" luft, grå          | E5000150 | 255528      |                                     |                                      |                                      |                                      |
| Svinghjul 8" massiv, grå        | E5000151 | 265562      |                                     |                                      |                                      |                                      |
| Svinghjul 8" luft, svart        | E5000029 | 252234      | Standard                            |                                      |                                      |                                      |
| Svinghjul 8" massiv, svart      | E5000149 | 252235      |                                     |                                      |                                      |                                      |
| Svinghjul 9" luft, svart        | E5000152 | 252236      |                                     |                                      | Standard                             | Standard                             |
| Svinghjul 9" massiv, svart      | E5000153 | 252237      |                                     |                                      |                                      |                                      |
| Svinghjul 9" luft, grå          | E5000154 | 265563      |                                     |                                      |                                      |                                      |
| Svinghjul 9" massiv, grå        | E5000155 | 265564      |                                     |                                      |                                      |                                      |
| Svinghjul 10" luft, svart       | E5000156 | 252232      |                                     |                                      |                                      |                                      |
| Svinghjul 10" luft, grå         | E5000157 | 265565      |                                     |                                      |                                      |                                      |
| Drivhjul, 12", luft, svart      | E5000170 | 251841      |                                     |                                      |                                      |                                      |
| Drivhjul, 12", massiv, svart    | E5000171 | 251842      |                                     |                                      |                                      |                                      |
| Drivhjul 12" luft, grå          | E5000172 | 265572      |                                     | Standard                             |                                      |                                      |
| Drivhjul, 12" massiv, grå       | E5000173 | 265573      |                                     |                                      |                                      |                                      |
| Drivhjul 14" luft svart         | E5000174 | 251843      | Standard                            |                                      | Standard                             | Standard                             |
| Drivhjul 14" massiv, svart      | E5000175 | 251844      |                                     |                                      |                                      |                                      |
| Drivhjul 14" luft grå           | E5000176 | 255527      |                                     |                                      |                                      |                                      |
| Drivhjul 14" massiv, grå        | E5000177 | 265574      |                                     |                                      |                                      |                                      |
| Drivhjul 14" luft, heavy duty   | E5000178 | 251845      |                                     |                                      |                                      |                                      |
| Drivhjul 14" massiv, heavy duty | E5000179 |             |                                     |                                      |                                      |                                      |

**Merk!** Alle hjul med grå felg (massiv eller luft) passer på stolene, men de kan ikke kombineres uten videre. Kontakt oss dersom du har behov for andre kombinasjoner enn våre standarder (forklart nedenfor):

VELA Sango MWD I B har standard 8" og 14". Kan endres til 7"/12"

VELA Sango MWD II A har standard 7" og 12". Kan endres til 8"/14"

VELA Sango RWD II B har standard 9" og 14". Kan endres til 8"/12"

VELA Sango FWD II B har standard 9" og 14". Kan endres til 8"/12"

### Merkingstabell for størrelser på svinghjul

| Tommer (") | Tekst på dekk   |
|------------|-----------------|
| 7"         | 12 1/2 x 2 1/4  |
| 8"         | 2.00 x 50       |
| 9"         | 2.80 / 2.50 - 4 |
| 10"        | 3.00 - 4        |

### Merkingstabell for størrelser på drivhjul

| Tommer (") | Tekst på dekk   |
|------------|-----------------|
| 12"        | 12 1/2 x 2 1/4  |
| 14"        | 2.00 x 50       |
| 16"        | 2.80 / 2.50 - 4 |



# Hjul med svart felg (2022-)

## Sort felg drivhjul 5 hjulbolter levert fra 2022-

Ved bestilling av hjul med sort felg vil hjul med felg leveres uten nytt hjulboss

| Beskrivelse                     | Art.nr.  | HMS art.nr. | VELA Sango MWD I B<br>(HMS: 303700) | VELA Sango MWD II B<br>(HMS: 303701) | VELA Sango RWD I B<br>(HMS: 303702) | VELA Sango RWD II B<br>(HMS: 303703) | VELA Sango FWD II B<br>(HMS: 303698) | VELA Sango FWD III B<br>(HMS: 303699) | VELA Sango Slimline MWD II A<br>(HMS: 303705) | VELA Sango Slimline FWD II A<br>(HMS: 303704) | VELA Sango FWD XXL II B<br>(HMS: 303706) |
|---------------------------------|----------|-------------|-------------------------------------|--------------------------------------|-------------------------------------|--------------------------------------|--------------------------------------|---------------------------------------|---|---|--|
| Svinghjul 7" massiv, svart      | G5001691 | 304447      |                                     |                                      |                                     |                                      |                                      |                                       |   |   |  |
| Svinghjul 7" massiv, grå        | G5001692 | 304444      |                                     |                                      |                                     |                                      |                                      |                                       | Standard                                      |   |  |
| Svinghjul 8" luft, grå          | G5001694 | 304439      |                                     |                                      |                                     |                                      |                                      |                                       |   |   |  |
| Svinghjul 8" massiv, grå        | G5001695 | 304445      |                                     |                                      |                                     |                                      |                                      |                                       |   | Standard                                      |  |
| Svinghjul 8" luft, svart        | G5001684 | 304442      | Standard                            | Standard                             |                                     |                                      |                                      |                                       |   |   |  |
| Svinghjul 8" massiv, svart      | G5001693 | 304448      |                                     |                                      |                                     |                                      |                                      |                                       |   |   |  |
| Svinghjul 9" luft, svart        | G5001696 | 304443      |                                     |                                      | Standard                            | Standard                             | Standard                             |                                       |   |   | Standard                                 |
| Svinghjul 9" massiv, svart      | G5001697 | 304449      |                                     |                                      |                                     |                                      |                                      | Standard                              |   |   |  |
| Svinghjul 9" luft, grå          | G5001698 | 304440      |                                     |                                      |                                     |                                      |                                      |                                       |   |   |  |
| Svinghjul 9" massiv, grå        | G5001699 | 304446      |                                     |                                      |                                     |                                      |                                      |                                       |   |   |  |
| Svinghjul 10" luft, svart       | G5001700 | 304441      |                                     |                                      |                                     |                                      |                                      |                                       |   |   |  |
| Svinghjul 10" luft, grå         | G5001701 | 304438      |                                     |                                      |                                     |                                      |                                      |                                       |   |   |  |
| Drivhjul, 12", luft, svart      | G5001702 | 304217      |                                     |                                      |                                     |                                      |                                      |                                       |   |   |  |
| Drivhjul, 12", massiv, svart    | G5001703 | 304222      |                                     |                                      |                                     |                                      |                                      |                                       |   |   |  |
| Drivhjul 12" luft, grå          | G5001704 | 304214      |                                     |                                      |                                     |                                      |                                      |                                       | Standard                                      | Standard                                      |  |
| Drivhjul, 12" massiv, grå       | G5001705 | 304220      |                                     |                                      |                                     |                                      |                                      |                                       |   |   |  |
| Drivhjul 14" luft, svart        | G5001706 | 304212      | Standard                            | Standard                             | Standard                            | Standard                             | Standard                             |                                       |   |   |  |
| Drivhjul 14" massiv, svart      | G5001707 | 304213      |                                     |                                      |                                     |                                      |                                      | Standard                              |   |   |  |
| Drivhjul 14" luft, grå          | G5001708 | 304210      |                                     |                                      |                                     |                                      |                                      |                                       |   |   |  |
| Drivhjul 14" massiv, grå        | G5001709 | 304211      |                                     |                                      |                                     |                                      |                                      |                                       |   |   |  |
| Drivhjul 14" luft, heavy duty   | G5001717 | 304218      |                                     |                                      |                                     |                                      |                                      |                                       |   |   | Standard                                 |
| Drivhjul 14" massiv, heavy duty | G5001718 | 304215      |                                     |                                      |                                     |                                      |                                      |                                       |   |   |  |
| Drivhjul 16" luft, svart        | G5001715 | 304219      |                                     |                                      |                                     |                                      |                                      |                                       |   |   |  |
| Drivhjul 16" massiv, svart      | G5001725 | 304223      |                                     |                                      |                                     |                                      |                                      |                                       |   |   |  |
| Drivhjul 16" luft, grå          | G5001716 | 304216      |                                     |                                      |                                     |                                      |                                      |                                       |   |   |  |
| Drivhjul 16" massiv, grå        | G5001726 | 304221      |                                     |                                      |                                     |                                      |                                      |                                       |   |   |  |

Er du usikker på hjulstørrelsen? Se merkingstabell på forrige side.

**Merk!** Alle hjul med svart felg (massiv eller luft) passer på stolene, men de kan ikke kombineres uten videre. Kontakt oss dersom du har behov for andre kombinasjoner enn våre standarder (forklart nedenfor):

VELA Sango MWD I B har standard 8" og 14". Kan endres til 7"/12"

VELA Sango MWD II B har standard 8" og 14". Kan endres til 7"/12"

VELA Sango RWD I B har standard 9" og 14". Kan endres til 8"/12" eller 10"/16" (krever ny svinghjulsgaffel)

VELA Sango RWD II B har standard 9" og 14". Kan endres til 8"/12" eller 10"/16" (krever ny svinghjulsgaffel)

VELA Sango FWD II B har standard 9" og 14". Kan endres til 8"/12" eller 10"/16" (krever ny svinghjulsgaffel)

VELA Sango FWD III B har standard 9" og 14". Størrelse bør ikke endres pga. Dahl docking

VELA Sango Slimline MWD II A har standard 7" og 12". Kan endres til 8"/14"

VELA Sango Slimline FWD II A har standard 8" og 12". Kan endres til 9"/14"

VELA Sango FWD XXL II B har standard 9" og 14"



## Kvalifisert rådgivning og rask service

### RÅDGIVNING

En del av kjernekompetansen hos VELA er rådgivning og bistand med utprøving hos brukeren. Vi bistår terapeuten i å finne stolen som dekker den enkelte brukers behov. Du sikrer at brukeren hjelpes med riktig produkt i forhold til funksjonsnedsettelse.

Vi setter brukeren i sentrum og rådgir for å finne den beste løsningen.

Vi er selvsagt alltid klare til å gi råd og veiledning via telefon, e-post og chat.

### RASK RESPONSTID

Service er en av våre andre kjernekompetanser i VELA. Vi har egne serviceteknikere og samarbeidspartnere over hele landet. Vi har kort responstid på service, reparasjoner og ombygging, og arbeidet kan ofte utføres hos brukeren slik at bruker ikke må være uten stolen sin.



ISO 9001  
ISO 14001

